

SPEZIALPROGRAMM

ARCHITEKTURKERAMIK FÜR DEN SCHWIMMBADBAU

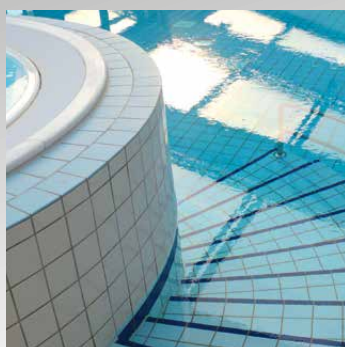

WETTKAMPFBECKEN NACH FINA | SPIEL- & SPASSBÄDER | POOLS FÜR HOTEL & WELLNESS | THERAPIEBECKEN



interbau  **blink**
architekturkeramik made in germany



SCHWIMMBADBAU



SCHWIMMBADKERAMIK

100 % MADE IN GERMANY

Als Spezialist für Schwimmbadlösungen hat sich **interbau-blink** weltweit bewährt. Für öffentliche Sportanlagen, Freizeitbäder, Hotelbäder, Therapiebäder, oder auch Privatbäder bietet unsere Schwimmbadkeramik stets eine gestalterisch ansprechende und technisch sichere Lösung.

Keramische Fliesen und Formteile von **interbau-blink** zeichnen sich durch besonders lange Lebensdauer, Farb- und Lichtechtheit aus. Sie bieten optimale Hygiene, sind besonders pflegeleicht und resistent gegen Frost, Hitze und aggressive Substanzen. Alle Formteile werden extrudiert [stranggepresst] und sind daher äußerst konturgenau. Ein hoher Qualitätsstandard, der auf mehr als 100 Jahren Erfahrung, qualifizierten Mitarbeitern und modernster Produktionstechnik basiert.

SOLUTIONS
WORLDWIDE



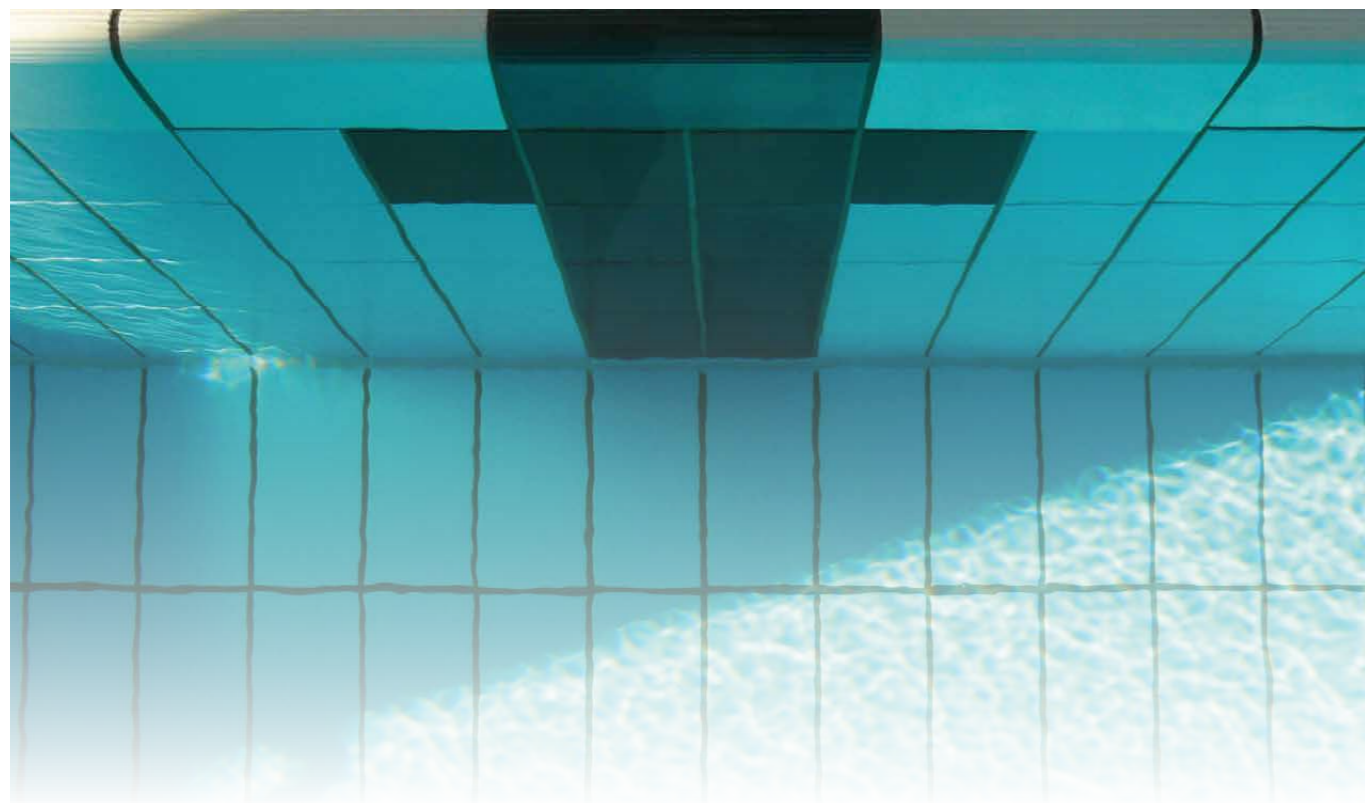

MAXIMALER GESTALTUNGSSPIELRAUM IN FORM & FARBE

Handwerkliche Kompetenz und industrielle Fertigungstechnik auf höchstem Niveau garantieren nicht nur beste Qualität, sondern ermöglichen zudem ein großes Maß an Flexibilität für individuelle Planungsanforderungen.

Mit ca. 100 Grundkonturen in verschiedenen Längen bieten unsere Formteilsysteme maximalen Gestaltungsspielraum in der Kontur- und Linienführung sowie eine perfekte Detailausbildung. Das VarioCOLOR Farbprogramm ermöglicht zudem mit einer Palette von 52 Uni-Farbtönen unbegrenzte Kombinationsmöglichkeiten. Klare und kräftige Farben aus allen Farbbereichen unterstützen individuelle, kreative Gestaltungskonzepte im Innen- und Außenbereich. Besondere Akzente setzen Sie mit den 11 Intensiv- und Basisfarben des VarioCOLOR Programms.

Selbstverständlich gehören auch Spezialanfertigungen und Produktionen in Sonderfarben zu unserem breiten Produktportfolio.



INHALT

FARBÜBERSICHTEN

- S. 6 VarioCOLOR seidenmatt [Farbgruppen]
- S. 8 VarioCOLOR glänzend [Basis- & Intensivfarben]
- S. 9 VarioCOLOR rutschhemmend [glasiert & unglasiert]

BASISFLIESEN & SPALTPLATTEN

- S. 10 VarioCOLOR seidenmatt
- S. 12 VarioCOLOR glänzend
- S. 14 VarioCOLOR rutschhemmend

BECKENKOPFSYSTEME

- S. 18 **System Wiesbaden** | hochliegender Wasserspiegel | große & kleine Rinne
- S. 20 **System Wiesbaden überfließbar** | hochliegender Wasserspiegel | große & kleine Rinne
- S. 22 **System Wiesbaden** | tiefliegender Wasserspiegel | große Rinne
- S. 22 **System Therapiebecken**
- S. 24 **System Finnland 1** | hochliegender Wasserspiegel
- S. 25 **System Finnland 2** | hochliegender Wasserspiegel
- S. 26 **System Finnland 3** | hochliegender Wasserspiegel
- S. 27 **System Finnland** | Übersicht Formteilprogramm
- S. 28 **System Berlin** | hochliegender Wasserspiegel
- S. 28 **System Zürich** | hochliegender Wasserspiegel
- S. 29 **System St. Moritz** | Wasserspiegel über Umgangsniveau
- S. 30 **System Skimmer** | für flache Beckenränder

FORMTEILE & SPEZIALKERAMIK

- S. 32 Radialleisten- & Hohlkehlsysteme
- S. 36 Rillen- & Spezialplatten
- S. 38 Spezialplatten, Steigleitersteine & Schriftplatten
- S. 40 Spezialformteile zur Rinnenausbildung
- S. 42 Schwimmbadzubehör [Rinnenroste & Ablaufventile]

TECHNISCHE DATEN & ARTIKELÜBERSICHT

- S. 44 Wettkampfbecken nach FINA Standards
- S. 46 Hinweise zur Reinigung und Pflege
- S. 46 Bewertungsgruppen in Barfuß-Nassbereichen
- S. 47 Normen und Prüfergebnisse
- S. 48 Artikeldatenindex & Übersicht VarioCOLOR Programm

VarioCOLOR

FARBGRUPPEN | GLASIERT | SEIDENMATT



Das VarioCOLOR Farbsystem

Die Farben der VarioCOLOR Palette wurden nach modernsten Gesichtspunkten entwickelt. Eine ausgewogene Farbfestlegung bietet klare und kräftige Farben aus allen Farbbereichen. Die seidenmatte Oberfläche der Hauptfarben wirkt elegant und ist nahezu überall einsetzbar. Für kräftige Akzente stehen 6 Intensiv- und 5 Basisfarben zur Auswahl. In Kombination mit dem breitgefächerten Formteilsortiment sind innovative, zeitgemäße Gestaltungskonzeptionen variantenreich umsetzbar.

Farbgruppe Farb-Nr. Farb-bezeichnung

GELB

	211 Melonengelb
	251 Maisgelb
	281 Zinkgelb

ORANGE

	411 Gelbbraun
	451 Sandbraun
	481 Dunkelorange

GRÜN

	611 Hellgrün
	641 Seegrün
	681 Maigrün

TÜRKIS

	621 Aquamarin
	661 Türkis
	671 Minttürkis

AZUR

	721 Hellblau
	741 Himmelblau
	761 Stahlblau
	781 Azurblau

BLAU

	511 Eisblau
	521 Pastellblau
	531 Kornblumenblau
	541 Royalblau
	561 Dunkelblau
	581 Ultramarinblau

BEIGE

	111 Hellelfenbein
	121 Beige
	141 Braunbeige
	151 Orangebraun
	171 Signalbraun
	191 Terrabraun

COTTO / BRAUN

	811 Sesam
	821 Lachs
	841 Sienaerde
	861 Sattelbraun
	871 Nussbraun
	881 Schokobraun

WEISS / SCHWARZ

	901 Weiß
	911 Lichtgrau
	921 Hellgrau
	931 Grau
	951 Dunkelgrau
	971 Anthrazitgrau
	991 Schwarz

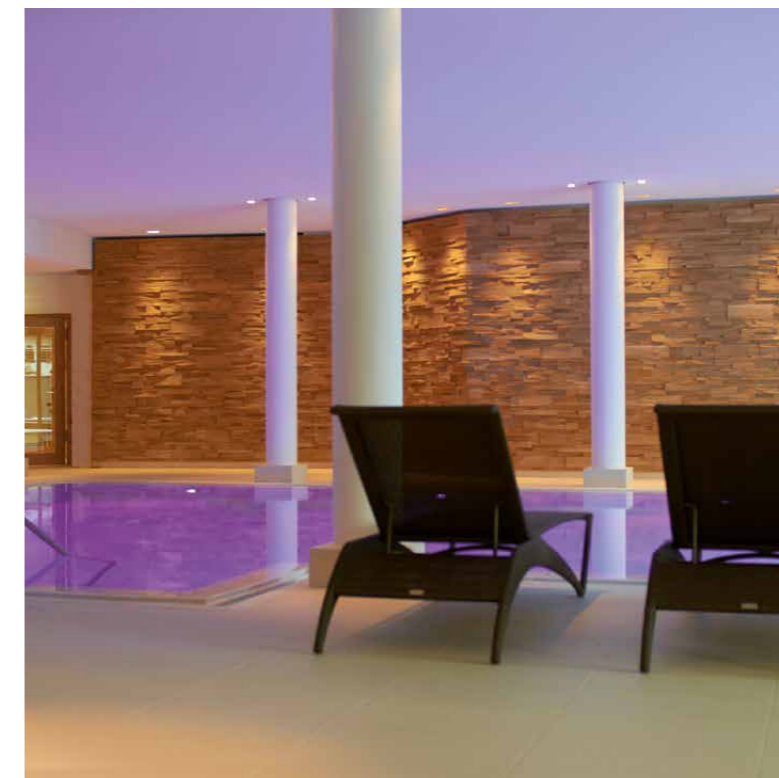





SEIDENMATT



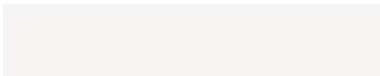

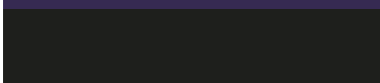

VarioCOLOR

BASIS- & INTENSIVFARBEN | GLASIERT | GLÄNZEND

BASISFARBEN

	900 Weiß
	710 Lichtblau
	790 Azur dunkel
	590 Kobaltblau
	990 Schwarz

INTENSIVFARBEN

	270 Schwefelgelb
	470 Dahliengelb
	490 Orange
	370 Feuerrot
	630 Gelbgrün
	650 Limette



BASIS & INTENSIV



VarioCOLOR

RUTSCHHEMMEND | GLASIERT | MATT

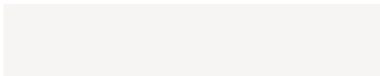
FARBEN RUTSCHHEMMEND | GLASIERT

	906 Weiß matt	RH B	908 Weiß matt	RH C
	716 Lichtblau matt	RH B	718 Lichtblau matt	RH C
	786 Azurblau matt	RH B	788 Azurblau matt	RH C
	796 Azur dunkel matt	RH B	798 Azur dunkel matt	RH C
	996 Schwarz matt	RH B	998 Schwarz matt	RH C



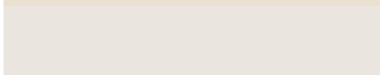
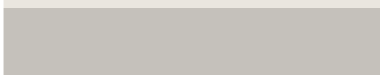
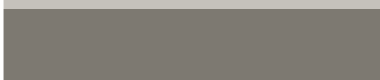

VarioCOLOR

RUTSCHHEMMEND | UNGLASIERT



FARBEN RH | UNGLASIERT | R 10/B

	892 Naturbeige	R 10/B
	890 Naturweiß	R 10/B
	894 Neutralgrau	R 10/B
	896 Anthrazit	R 10/B

FARBEN RH | UNGLASIERT | MIT WAFFELPROFIL

	893 Naturbeige	R 11/C	profiliert
	891 Naturweiß	R 11/C	profiliert
	895 Neutralgrau	R 11/C	profiliert
	897 Anthrazit	R 11/C	profiliert

FARBEN RH | UNGLASIERT | ENGOBIERT | RH A-C

	690 Gaugelb	R 10/A
	691 Gaugelb	R 11/BC
	693 Graucreme	R 11/B

RUTSCH-HEMMEND

BASISFLIESEN & SPALTPLATTEN | SEIDENMATT

FÜR WANDFLÄCHEN UND SCHWIMMBECKEN

Alb Extrudiertes Steinzeug
EN 14411 Gruppe Al₃
Wasseraufnahme 0,5 < E ≤ 3,0 %

Bl_a Trockengepresstes Steinzeug
EN 14411 Gruppe Bl₃
Wasseraufnahme E ≤ 0,5 %

ISO-EN
KONFORM

FROST-BESTÄNDIG

- GELB**
 - 211 Melonengelb
 - 251 Maisgelb
 - 281 Zinkgelb
- ORANGE**
 - 411 Gelbbraun
 - 451 Sandbraun
 - 481 Dunkelorange
- GRÜN**
 - 611 Hellgrün
 - 641 Seegrün
 - 681 Maigrün
- TÜRKIS**
 - 621 Aquamarin
 - 661 Türkis
 - 671 Minttürkis
- AZUR**
 - 721 Hellblau
 - 741 Himmelblau
 - 761 Stahlblau
 - 781 Azurblau
- BLAU**
 - 511 Eisblau
 - 521 Pastellblau
 - 531 Kornblumenblau
 - 541 Royalblau
 - 561 Dunkelblau
 - 581 Ultramarinblau
- BEIGE**
 - 111 Hellelfenbein
 - 121 Beige
 - 141 Braunbeige
 - 151 Orangebraun
 - 171 Signalbraun
 - 191 Terrabraun
- COTTO / BRAUN**
 - 811 Sesam
 - 821 Lachs
 - 841 Sienaerde
 - 861 Sattelbraun
 - 871 Nussbraun
 - 881 Schokobraun
- WEISS / SCHWARZ**
 - 901 Weiß
 - 911 Lichtgrau
 - 921 Hellgrau
 - 931 Grau
 - 951 Dunkelgrau
 - 971 Anthrazitgrau
 - 991 Schwarz

Basisfliesen VarioCOLOR | seidenmatt

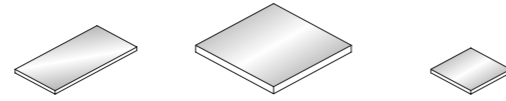

	Basisfliese standard	Basisfliese groß*	Basisfliese klein*
Format-Nr.	1200	2424	1212
Nennmaß in mm	250 x 125 x 7,5	250 x 250 x 7,5	125 x 125 x 7,5
Werkmaß in mm	244 x 119 x 7,5	244 x 244 x 7,5	119 x 119 x 7,5

Mengeneinheit	m ²	m ²	m ²
Stück/m ²	32	16	64
kg/Stück ca.	0,48	1,00	0,24
Stück je Paket	40	20	80
m ² je Paket	1,25	1,25	1,25
Stück je Palette	2880	1440	5760
kg je Palette ca.	1410	1470	1410
m ² je Palette	90	90	90
Pakete je Palette	72	72	72

Farbgruppen Farben	Art.-Nr. PG	Art.-Nr. PG	Art.-Nr. PG
GELB	31 1200 - Farb-Nr. 703	32 2424 - Farb-Nr. 713	32 1212 - Farb-Nr. 723
ORANGE	31 1200 - Farb-Nr. 703	32 2424 - Farb-Nr. 713	32 1212 - Farb-Nr. 723
GRÜN	31 1200 - Farb-Nr. 703	32 2424 - Farb-Nr. 713	32 1212 - Farb-Nr. 723
TÜRKIS	31 1200 - Farb-Nr. 703	32 2424 - Farb-Nr. 713	32 1212 - Farb-Nr. 723
AZUR	31 1200 - Farb-Nr. 703	32 2424 - Farb-Nr. 713	32 1212 - Farb-Nr. 723
BLAU	31 1200 - Farb-Nr. 703	32 2424 - Farb-Nr. 713	32 1212 - Farb-Nr. 723
BEIGE**	31 1200 - Farb-Nr. 703	32 2424 - Farb-Nr. 713	32 1212 - Farb-Nr. 723
COTTO / BRAUN	31 1200 - Farb-Nr. 703	32 2424 - Farb-Nr. 713	32 1212 - Farb-Nr. 723
WEISS / SCHWARZ**	31 1200 - Farb-Nr. 703	32 2424 - Farb-Nr. 713	32 1212 - Farb-Nr. 723

Hellelfenbein	31 1200 111 702	32 2424 111 712	32 1212 111 722
Weiß	31 1200 901 701	32 2424 901 711	32 1212 901 721
Lichtgrau	31 1200 911 702	32 2424 911 712	32 2424 911 722

PG = Preisgruppe | *Artikel nur auf Anfrage, Mindestmenge erforderlich.
** Abweichende Preisgruppen innerhalb der Farbgruppe sind gesondert aufgeführt.

Spaltplatten VarioCOLOR | seidenmatt

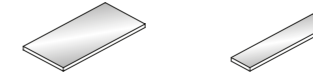

	Spaltplatte*	Spaltriemchen*
Format-Nr.	1100	2120
Nennmaß in mm	250 x 125 x 10	250 x 62 x 10
Werkmaß in mm	240 x 115 x 10	240 x 52 x 10

Mengeneinheit	m ²	m ²
Stück/m ²	33	67
kg/Stück ca.	0,58	0,26
Stück je Paket	23	44
m ² je Paket	0,70	0,66
Stück je Palette	2415	4620
kg je Palette ca.	1420	1220
m ² je Palette	73,50	68,96
Pakete je Palette	105	105

Farbgruppen Farben	Art.-Nr. PG	Art.-Nr. PG
GELB	41 1100 - Farb-Nr. 610	43 2120 - Farb-Nr. 623
ORANGE	41 1100 - Farb-Nr. 610	43 2120 - Farb-Nr. 623
GRÜN	41 1100 - Farb-Nr. 610	43 2120 - Farb-Nr. 623
TÜRKIS	41 1100 - Farb-Nr. 610	43 2120 - Farb-Nr. 623
AZUR	41 1100 - Farb-Nr. 610	43 2120 - Farb-Nr. 623
BLAU	41 1100 - Farb-Nr. 610	43 2120 - Farb-Nr. 623
BEIGE	41 1100 - Farb-Nr. 610	43 2120 - Farb-Nr. 623
COTTO/BRAUN	41 1100 - Farb-Nr. 610	43 2120 - Farb-Nr. 623
WEISS/SCHWARZ**	41 1100 - Farb-Nr. 580	43 2120 - Farb-Nr. 623

Weiß	41 1100 901 562	43 2120 901 582
Dunkelgrau	41 1100 951 590	siehe PG WEISS / SCHWARZ
Anthrazitgrau	41 1100 971 590	siehe PG WEISS / SCHWARZ
Schwarz	41 1100 991 623	siehe PG WEISS / SCHWARZ

Die Artikel Basisfliese 1200 und Spaltplatte 1100 sind mit **glasierter Kante erhältlich [PG 770]**

Bitte folgende Kürzel an die Artikelnummer mit Bindestrich anhängen:

Kopfkante glasiert: **KK** | Längskante glasiert: **LK**

Ecke links glasiert: **EKL** | Ecke rechts glasiert: **EKR**

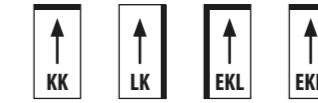

Die Artikel Basisfliese 1200 und Spaltplatte 1100 sind mit **glasierter Rundung erhältlich [PG 506]**

Bitte folgende Kürzel an die Artikelnummer mit Bindestrich anhängen:

Kopfkante gerundet: **KR** | Längskante gerundet: **LR**

Ecke links gerundet: **ERL** | Ecke rechts gerundet: **ERR**

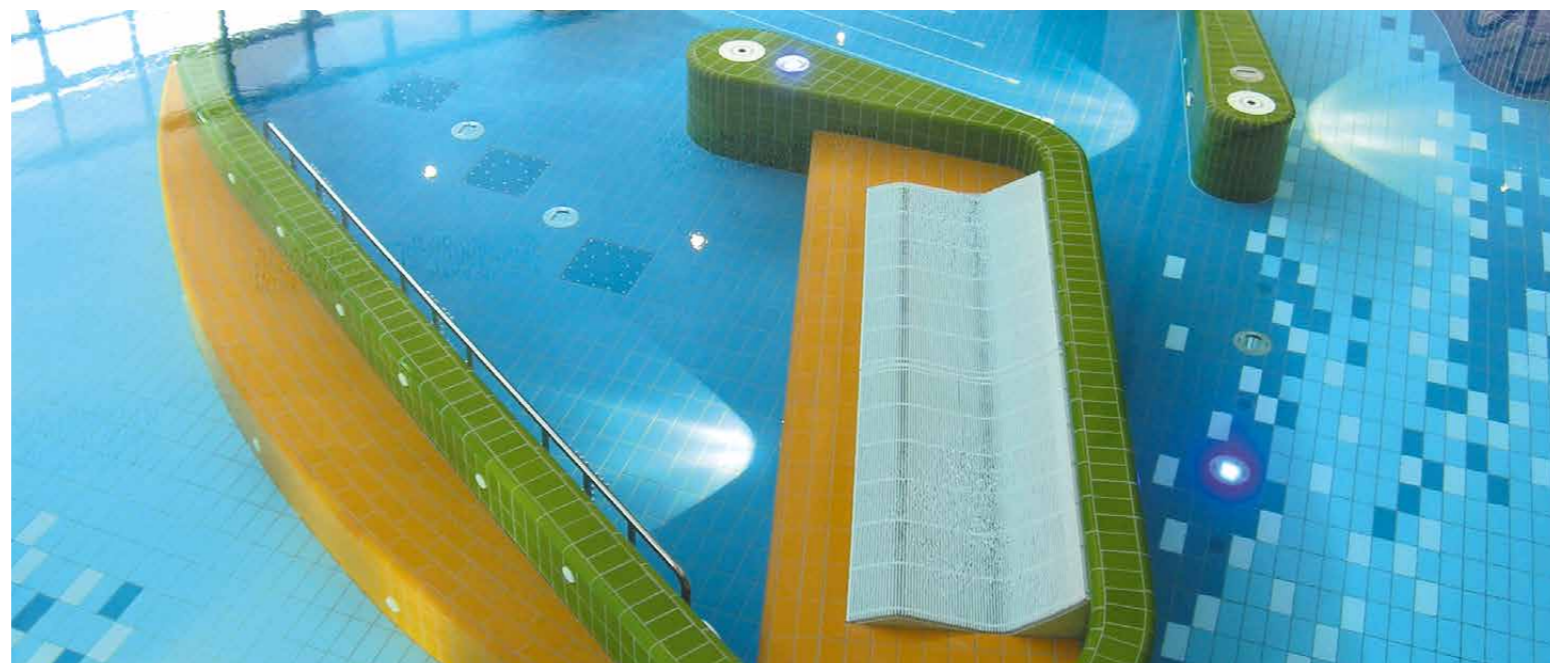
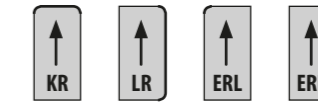

BASISFLIESEN & SPALTPLATTEN | GLÄNZEND

FÜR WANDFLÄCHEN UND SCHWIMMBECKEN

Alb Extrudiertes Steinzeug
EN 14411 Gruppe Al₃
Wasseraufnahme 0,5 < E ≤ 3,0 %

Bl_a Trockengepresstes Steinzeug
EN 14411 Gruppe Bl₃
Wasseraufnahme E ≤ 0,5 %

ISO-
EN
KONFORM

FROST-
BESTÄNDIG

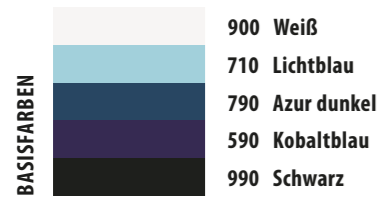
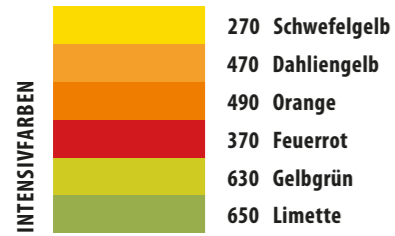

Basisfliesen VarioCOLOR | Intensiv- & Basisfarben | glänzend

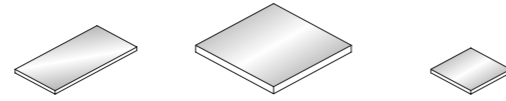

	Basisfliese standard	Basisfliese groß*	Basisfliese klein*
Format-Nr.	1200	2424	1212
Nennmaß in mm	250 x 125 x 7,5	250 x 250 x 7,5	125 x 125 x 7,5
Werkmaß in mm	244 x 119 x 7,5	244 x 244 x 7,5	119 x 119 x 7,5

Mengeneinheit	m ²	m ²	m ²
Stück/m ²	32	16	64
kg/Stück ca.	0,48	1,00	0,24
Stück je Paket	40	20	80
m ² je Paket	1,25	1,25	1,25
Stück je Palette	2880	1440	5760
kg je Palette ca.	1410	1470	1410
m ² je Palette	90	90	90
Pakete je Palette	72	72	72

Farbgruppen Farben	Art.-Nr. PG	Art.-Nr. PG	Art.-Nr. PG
INTENSIVFARBEN	31 1200 - Farb-Nr. 644	32 2424 - Farb-Nr. 723	32 1212 - Farb-Nr. 723

BASISFARBEN	Art.-Nr. PG	Art.-Nr. PG	Art.-Nr. PG
Weiß	31 1200 900 701	32 2424 900 711	32 1212 900 723
Lichtblau	31 1200 710 702	32 2424 710 712	32 1212 710 723
Azur dunkel	31 1200 790 703	32 2424 790 713	32 1212 790 723
Kobaltblau	31 1200 590 703	32 2424 590 713	32 1212 590 723
Schwarz	31 1200 990 703	32 2424 990 713	32 1212 990 723

PG = Preisgruppe | *Artikel nur auf Anfrage, Mindestmenge erforderlich.

Spaltplatten VarioCOLOR | Intensiv- & Basisfarben | glänzend



	Spaltplatte*	Spalttriemchen*
Format-Nr.	1100	2120
Nennmaß in mm	250 x 125 x 10	250 x 62 x 10
Werkmaß in mm	240 x 115 x 10	240 x 52 x 10

Mengeneinheit	m ²	m ²
Stück/m ²	33	67
kg/Stück ca.	0,58	0,26
Stück je Paket	23	44
m ² je Paket	0,70	0,66
Stück je Palette	2415	4620
kg je Palette ca.	1420	1220
m ² je Palette	73,50	68,96
Pakete je Palette	105	105

Farbgruppen Farben	Art.-Nr. PG	Art.-Nr. PG
INTENSIVFARBEN	41 1100 - Farb-Nr. 644	43 2120 - Farb-Nr. 663

BASISFARBEN	Art.-Nr. PG	Art.-Nr. PG
Weiß	41 1100 900 562	43 2120 900 582
Lichtblau	41 1100 710 580	43 2120 710 605
Azur dunkel	41 1100 790 610	43 2120 790 623
Kobaltblau	41 1100 590 610	43 2120 590 623
Schwarz	41 1100 990 610	43 2120 990 623

Die Artikel Basisfliese 1200 und Spaltplatte 1100 sind mit **glasierter Kante erhältlich [PG 770]**

Bitte folgende Kürzel an die Artikelnummer mit Bindestrich anhängen:

Kopfante glasiert: **KK** | Längskante glasiert: **LK**

Ecke links glasiert: **EKL** | Ecke rechts glasiert: **EKR**

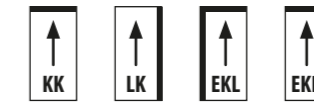

Die Artikel Basisfliese 1200 und Spaltplatte 1100 sind mit **glasierter Rundung erhältlich [PG 506]**

Bitte folgende Kürzel an die Artikelnummer mit Bindestrich anhängen:

Kopfante gerundet: **KR** | Längskante gerundet: **LR**

Ecke links gerundet: **ERL** | Ecke rechts gerundet: **ERR**

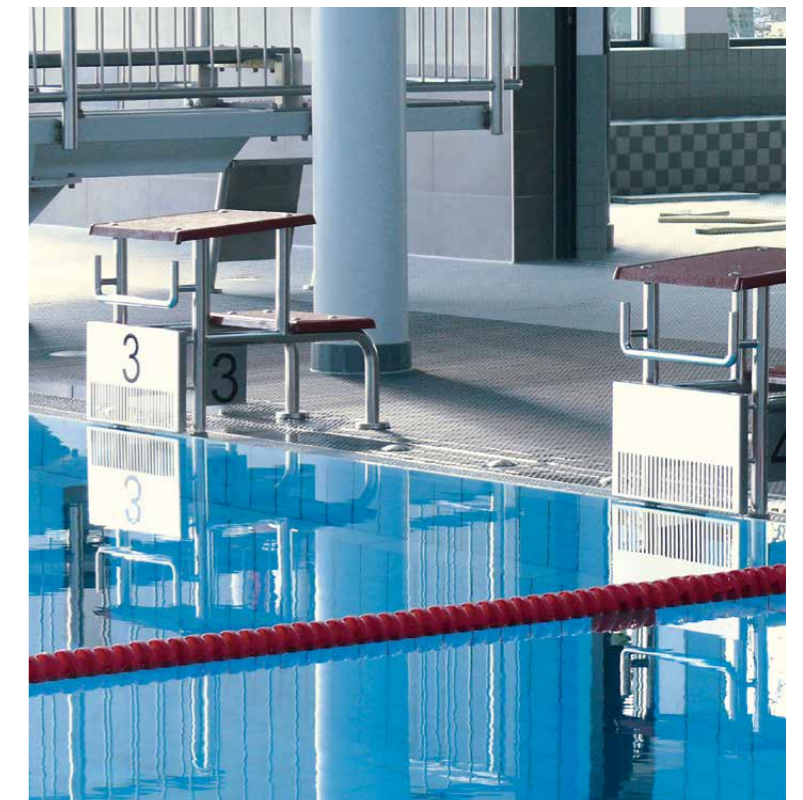
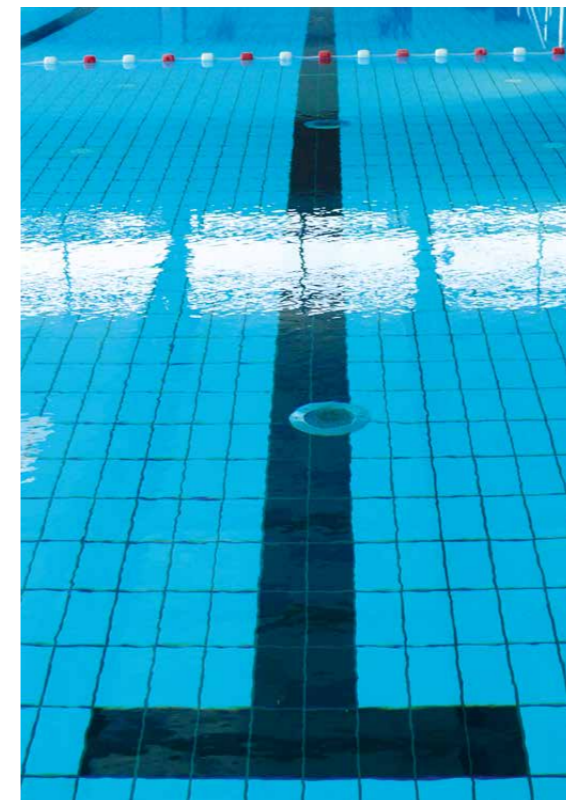
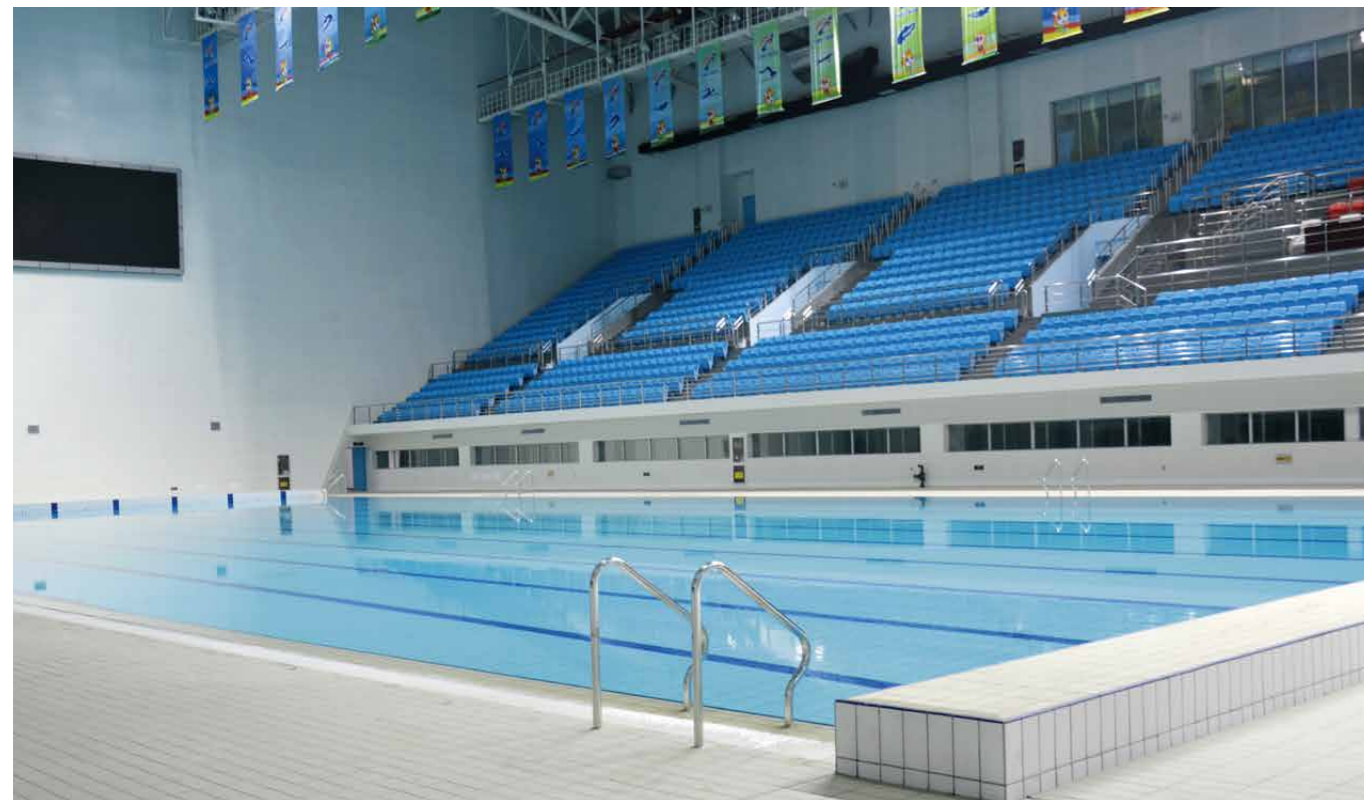
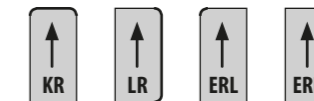

BASISFLIESEN & SPALTPLATTEN | RUTSCHHEMMEND











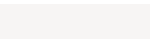



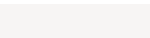



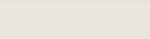

FÜR BÖDEN

Alb Extrudiertes Steinzeug
EN 14411 Gruppe Al₃
Wasseraufnahme 0,5 < E ≤ 3,0 %



Bl_a Trockengepresstes Steinzeug
EN 14411 Gruppe Bl₃
Wasseraufnahme E ≤ 0,5 %

ISO-EN
KONFORM

FROST-
BESTÄNDIG

RH B GLASIERT		906 Weiß	RH B
		716 Lichtblau	RH B
		786 Azurblau	RH B
		796 Azur dunkel	RH B
		996 Schwarz	RH B
RH C GLASIERT		908 Weiß	RH C
		718 Lichtblau	RH C
		788 Azurblau	RH C
		798 Azur dunkel	RH C
		998 Schwarz	RH C
RH UNGLASIERT		892 Naturbeige	R 10/B
		890 Naturweiß	R 10/B
		894 Neutralgrau	R 10/B
		896 Anthrazit	R 10/B
RH UNGL. ENGOBIERT RH UNGL. PROFIL.		893 Naturbeige	R 11/C
		891 Naturweiß	R 11/C
		895 Neutralgrau	R 11/C
		897 Anthrazit	R 11/C
		690 Graugelb	R 10/A
	691 Graugelb	R 11/BC	
	693 Graucreme	R 11/B	

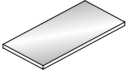
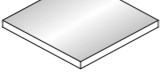
Basisfliesen VarioCOLOR | RH

	Basisfliese standard	Basisfliese groß*	Basisfliese klein*
Format-Nr.	1200	2424	1212
Nennmaß in mm	250 x 125 x 7,5	250 x 250 x 7,5	125 x 125 x 7,5
Werkmaß in mm	244 x 119 x 7,5	244 x 244 x 7,5	119 x 119 x 7,5
Mengeneinheit	m²	m²	m²
Stück/m ²	32	16	64
kg/Stück ca.	0,48	1,00	0,24
Stück je Paket	40	20	80
m ² je Paket	1,25	1,25	1,25
Stück je Palette	2880	1440	5760
kg je Palette ca.	1410	1470	1410
m ² je Palette	90	90	90
Pakete je Palette	72	72	72
Farben RH glasiert	Art.-Nr. PG	Art.-Nr. PG	Art.-Nr. PG
Weiß RH B RH C	31 1200 - Farb-Nr. 731	32 2424 - Farb-Nr. 741	32 1212 - Farb-Nr. 751
Lichtblau RH B RH C	31 1200 - Farb-Nr. 731	32 2424 - Farb-Nr. 741	32 1212 - Farb-Nr. 751
Azurblau RH B RH C	31 1200 - Farb-Nr. 732	32 2424 - Farb-Nr. 742	32 1212 - Farb-Nr. 752
Azur dunkel RH B RH C	31 1200 - Farb-Nr. 732	32 2424 - Farb-Nr. 742	32 1212 - Farb-Nr. 752
Schwarz RH B RH C	31 1200 - Farb-Nr. 732	32 2424 - Farb-Nr. 742	32 1212 - Farb-Nr. 752
Farben RH unglasiert	Art.-Nr. PG	Art.-Nr. PG	Art.-Nr. PG
RH UNGLASIERT	31 1200 - Farb-Nr. 761	32 2424 - Farb-Nr. 762	32 1212 - Farb-Nr. 763
RH UNGL. PROFILIERT	31 1200 - Farb-Nr. 761	32 2424 - Farb-Nr. 762	32 1212 - Farb-Nr. 763

PG = Preisgruppe | *Artikel nur auf Anfrage, Mindestmenge erforderlich.

Spaltplatten VarioCOLOR | RH

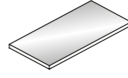

	Spaltplatte*
Format-Nr.	1100
Nennmaß in mm	250 x 125 x 10
Werkmaß in mm	240 x 115 x 10
Mengeneinheit	m²
Stück/m ²	33
kg/Stück ca.	0,58
Stück je Paket	23
m ² je Paket	0,70
Stück je Palette	2415
kg je Palette ca.	1420
m ² je Palette	73,50
Pakete je Palette	105
Farben RH glasiert	Art.-Nr. PG
Weiß	41 1100 - Farb-Nr. 576
Lichtblau	41 1100 - Farb-Nr. 590
Azurblau	41 1100 - Farb-Nr. 611
Azur dunkel	41 1100 - Farb-Nr. 611
Schwarz	41 1100 - Farb-Nr. 611
Farben RH unglasiert	Art.-Nr. PG
RH UNGL. Graugelb	41 1100 - Farb-Nr. 562
RH UNGL. Graucreme	11 1100 - 693 562

Die Artikel Basisfliese 1200 und Spaltplatte 1100 sind mit **glasierter Kante erhältlich [PG 770]**
Bitte folgende Kürzel an die Artikelnummer mit Bindestrich anhängen:
Kopfseite glasiert: **KK** | Längsseite glasiert: **LK**
Ecke links glasiert: **EKL** | Ecke rechts glasiert: **EKR**

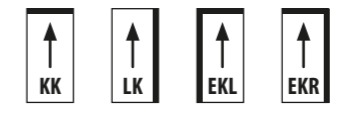

Die Artikel Basisfliese 1200 und Spaltplatte 1100 sind mit **glasierter Rundung erhältlich [PG 506]**
Bitte folgende Kürzel an die Artikelnummer mit Bindestrich anhängen:
Kopfseite gerundet: **KR** | Längsseite gerundet: **LR**
Ecke links gerundet: **ERL** | Ecke rechts gerundet: **ERR**

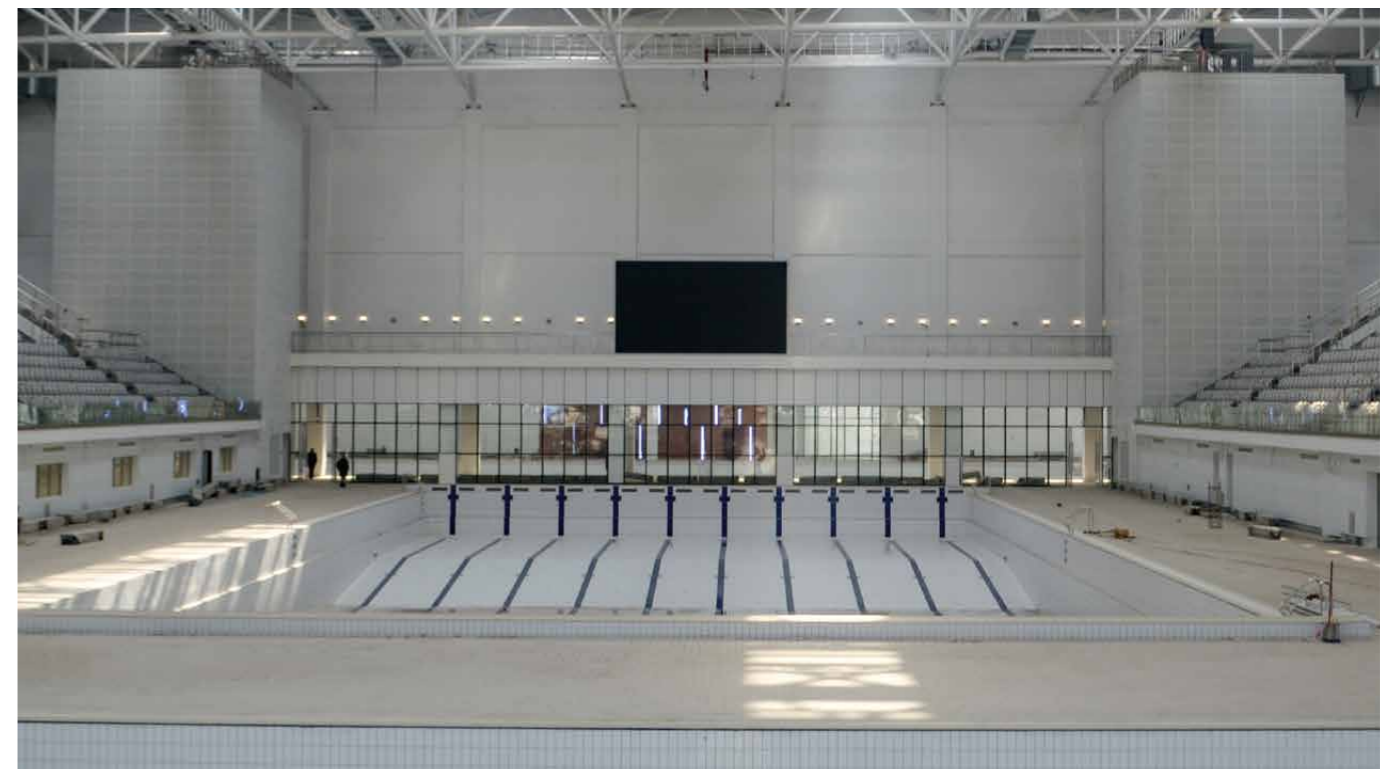
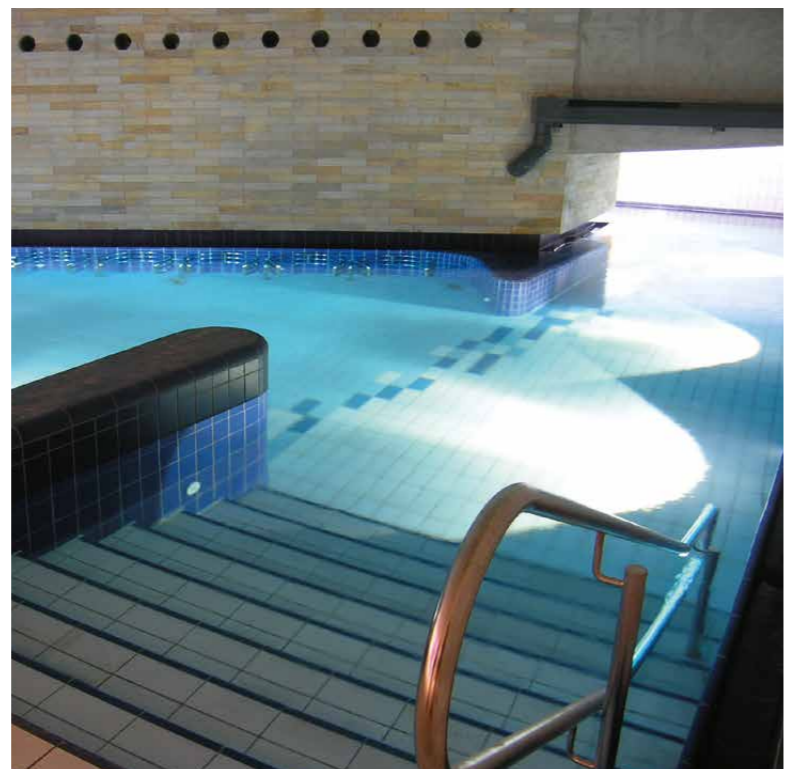
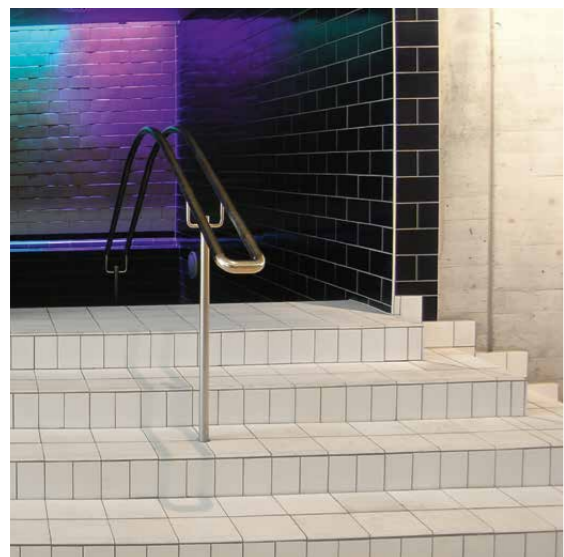
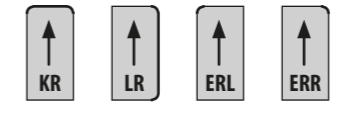

BECKENKOPFSYSTEME ÜBERLAUFRINNEN UND RANDSYSTEME

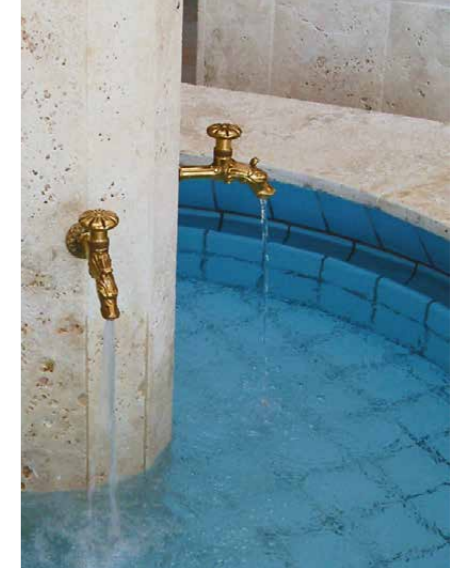
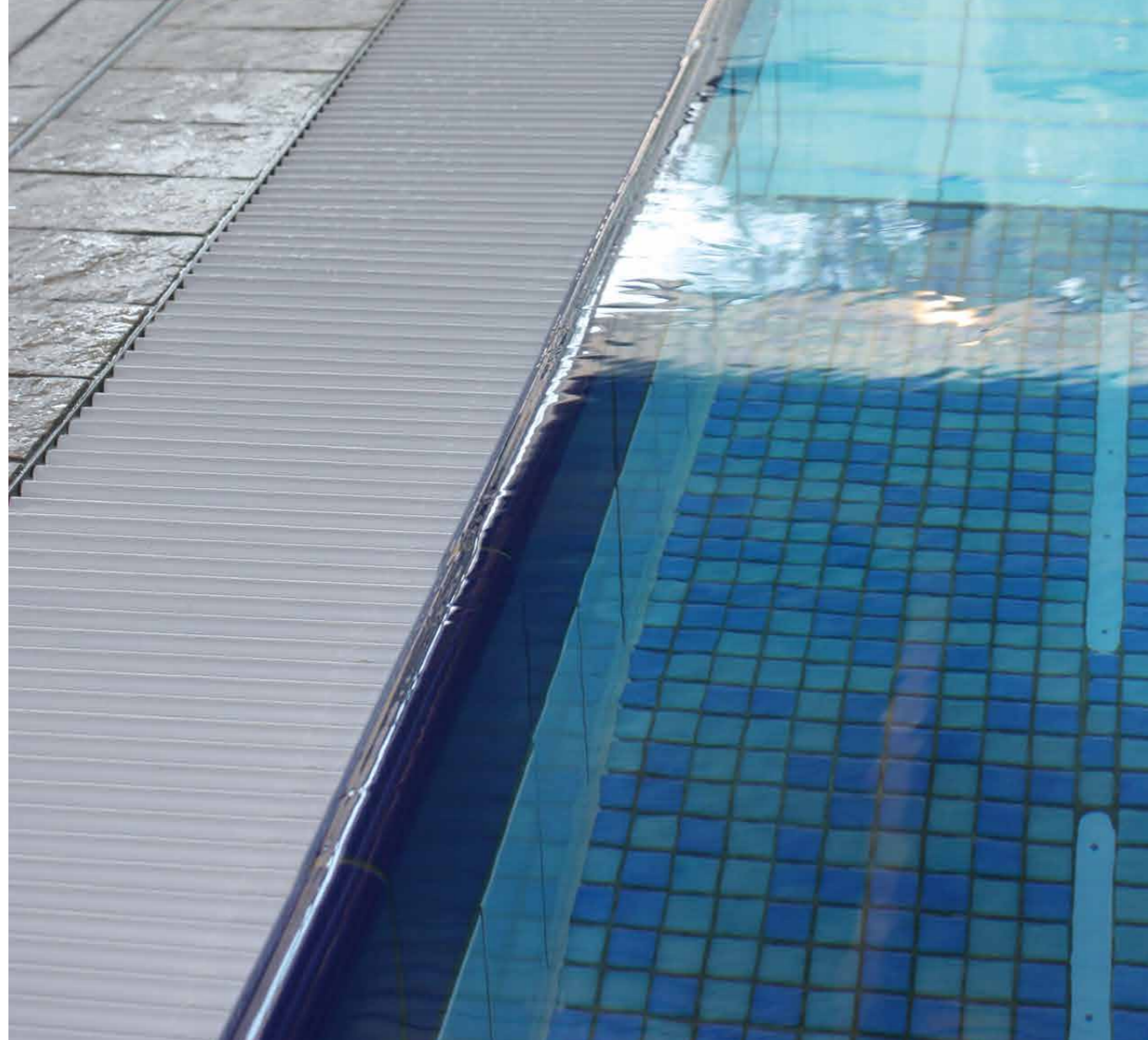

SPEZIALKERAMIK FÜR DEN SCHWIMMBADBAU IN HÖCHSTER QUALITÄT

Die hier aufgeführten Detailzeichnungen sollen allgemein über unsere Produkte und deren Anwendungsmöglichkeiten informieren. Im Hinblick auf die Unterschiedlichkeit der möglichen Anwendungen und Baustellensituationen sind die Angaben nur als allgemeine Information zu verstehen, die keine bestimmten Eigenschaften der Produkte für den Einzelfall garantieren.

Maßskizzen für Formteile bitte unter info@interbau-blink.de anfordern.

BECKENKOPF SYSTEME

Maßgebend für die Ausführung sind neben anderen Regelwerken folgende Merkblätter und Richtlinien nachgenannter Institute und Verbände:

- Bundesfachverband öffentliche Bäder e. V.
- Deutsche Gesellschaft für das Badewesen [z. B. KOK Richtlinien für den Schwimmbadbau]
- Zentralverband des Deutschen Baugewerbes [ZDB-Merkblätter]
- Verdingungsordnung für Bauleistungen
- HV der gewerblichen Berufsgenossenschaften [BG-Merkblätter Trittsicherheit]
- Bundesverband der Unfallkassen [GUV-Merkblätter Trittsicherheit]
- DIN | EN | ISO Normen



SYSTEM WIESBADEN

HOCHLIEGENDER WASSERSPIEGEL

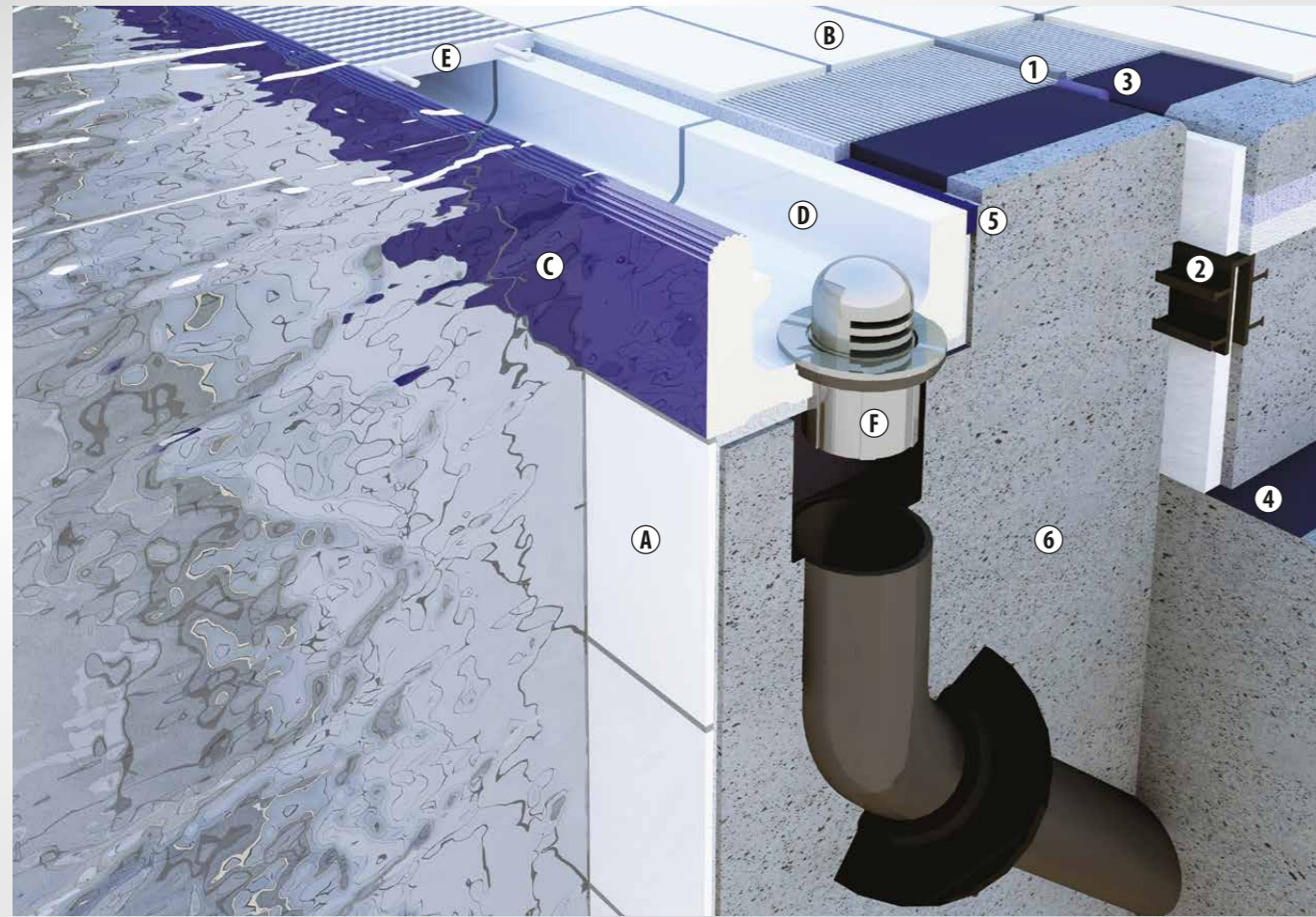

Artikelübersicht | System Wiesbaden, kleine Rinne

Artikelbezeichnungen	Format-Nr.
A Basisfliese standard glasiert	1200
B Basisfliese standard RH glasiert	1200 RH
C Überflutungsrinne, klein	5170
D Überflutungsrinne, Ablaufstein	5171
E Querrost, starr	1218
F Ablaufventil, leise, 2 1/2"	5202

- 1 Dehnungsfuge
- 2 Fugenband
- 3 Dehnungsfuge mit PE-Schaumstoffrundschnur
- 4 Gleitlager
- 5 Kapillarsperrende Fugenfüllung
- 6 WU-Beton

Eigenschaften:

Das Formstück des Wiesbadener Systems mit hochliegendem Wasserspiegel hat verschiedene Funktionen. Es dient der sicheren Griffmöglichkeit für die Schwimmer und ist gleichzeitig eine Rinne mit Rostauflage.

Der Wasserspiegel liegt etwa 3 cm über dem Beckenumgang, dies bietet viele Vorteile:

- Einfache Überwachung der Schwimmer
- Gute Sichtverhältnisse nach außen
- Beseitigung der Chlorglocke

SYSTEM WIESBADEN

System Wiesbaden | große Rinne | Rostbreite 250 mm | hochliegender Wasserspiegel

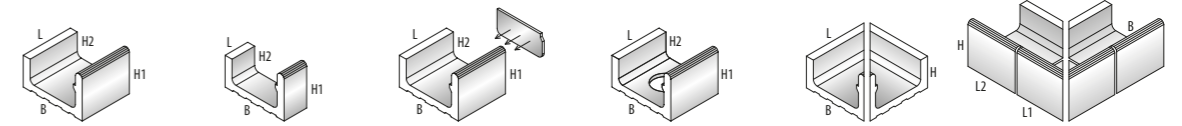

	Überflutungsrinne groß	1/2 Überflutungsrinne groß	Endstück Set, 2-teilig links: 5304 rechts: 5306	Lochstein Ablauf: ø 85 mm	Innenecke Set, 2-teilig	Außenecke Set, 4-teilig
Format-Nr.	5300	5305		5301	5302	5307
Bemaßung	L x B x H1 H2	L x B x H1 H2	L x B x H1 H2	L x B x H1 H2	L x B x H	L1 x L2 x B x H
Werkmaß in mm	244 x 300 x 200 140	119 x 300 x 200 140	244 x 300 x 200 140	244 x 300 x 200 140	(2 x) 293 x 300 x 140	(je 2x) 238 x 244 x 300 x 200

Mengeneinheit	Stück	Stück	Set	Stück	Set	Set
Stück/m inkl. Fuge	4	8	-	-	-	-
kg/Stück ca.	12,0	6,0	12,7	11,8	9,5	31,5
Stück je Paket	1	2	1 Set	1	1 Set	1 Set

Farbgruppen Farben	Artikel-Nr. PG	Artikel-Nr. PG	Artikel-Nr. PG	Artikel-Nr. PG	Artikel-Nr. PG	Artikel-Nr. PG
VarioCOLOR Programm*	66 5300 - Farb-Nr. 653	66 5305 - Farb-Nr. 631	66 5304/06 - Farb-Nr. 658	66 5301 - Farb-Nr. 658	66 5302 - Farb-Nr. 665	66 5307 - Farb-Nr. 667
Weiß seidenmatt	66 5300 901 650	66 5305 901 622	66 5304/06 901 657	66 5301 901 657	66 5302 901 664	66 5307 901 666
Weiß glänzend	66 5300 900 650	66 5305 900 622	66 5304/06 900 657	66 5301 900 657	66 5302 900 664	66 5307 900 666
Lichtblau glänzend	66 5300 710 650	66 5305 710 622	66 5304/06 710 657	66 5301 710 657	66 5302 710 664	66 5307 710 666

System Wiesbaden | kleine Rinne | Rostbreite 185 mm | hochliegender Wasserspiegel

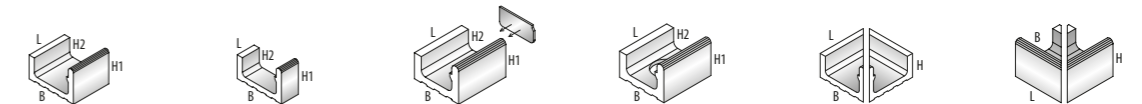

	Überflutungsrinne klein	1/2 Überflutungsrinne klein	Endstück Set, 2-teilig links: 5174 rechts: 5176	Lochstein Ablauf: ø 85 mm	Innenecke Set, 2-teilig	Außenecke Set, 2-teilig
Format-Nr.	5170	5175		5171	5172	5177
Bemaßung	L x B x H1 H2	L x B x H1 H2	L x B x H1 H2	L x B x H1 H2	L x B x H	L x B x H
Werkmaß in mm	244 x 225 x 160 115	119 x 225 x 160 115	244 x 225 x 160 115	244 x 225 x 160 115	(2 x) 218 x 225 x 115	(2 x) 238 x 225 x 160

Mengeneinheit	Stück	Stück	Set	Stück	Set	Set
Stück/m inkl. Fuge	4	8	-	-	-	-
kg/Stück ca.	9,0	4,5	9,5	8,4	7,0	7,0
Stück je Paket	1	2	1 Set	1	1 Set	1 Set

Farbgruppen Farben	Artikel-Nr. PG	Artikel-Nr. PG	Artikel-Nr. PG	Artikel-Nr. PG	Artikel-Nr. PG	Artikel-Nr. PG
VarioCOLOR Programm*	66 5170 - Farb-Nr. 634	66 5175 - Farb-Nr. 602	66 5174/76 - Farb-Nr. 648	66 5171 - Farb-Nr. 648	66 5172 - Farb-Nr. 660	66 5177 - Farb-Nr. 660
Weiß seidenmatt	66 5170 901 628	66 5175 901 597	66 5174/76 901 645	66 5171 901 645	66 5172 901 659	66 5177 901 659
Weiß glänzend	66 5170 900 628	66 5175 900 597	66 5174/76 900 645	66 5171 900 645	66 5172 900 659	66 5177 900 659
Lichtblau glänzend	66 5170 710 628	66 5175 710 597	66 5174/76 710 645	66 5171 710 645	66 5172 710 659	66 5177 710 659



* Abweichende Preisgruppen innerhalb einer Farbgruppe sind gesondert aufgeführt.

SYSTEM WIESBADEN

HOCHLIEGENDER WASSERSPIEGEL | VORDERSEITE ÜBERFLIESBAR

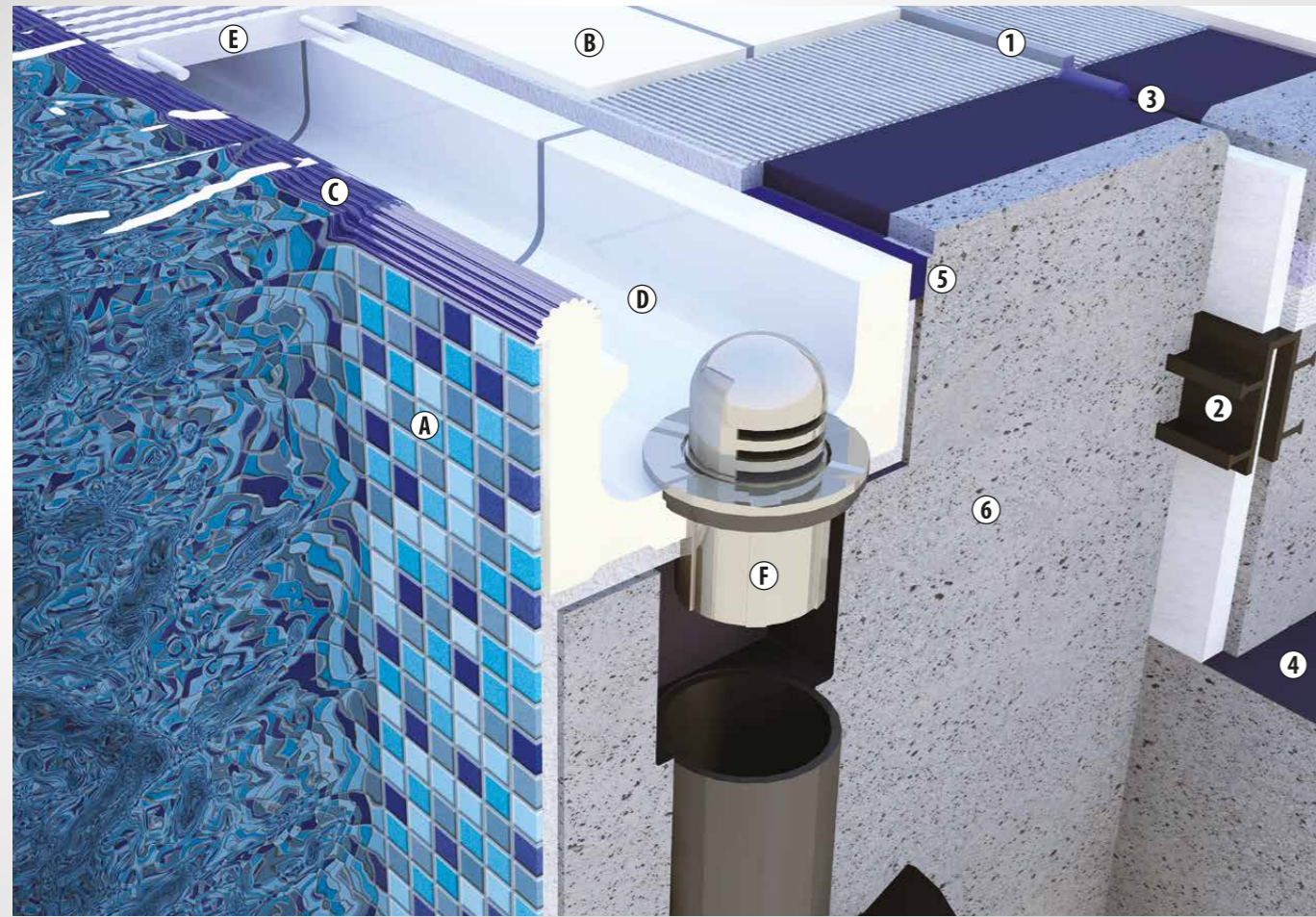

Artikelübersicht | Kleine Rinne, überfließbar

Artikelbezeichnungen	Format-Nr.
A Fliese nach Wahl oder Mosaik, glasiert	
B Basisfliese standard RH glasiert	1200 RH
C Überflutungsrinne, klein	5270
D Überflutungsrinne, Ablaufstein	5271
E Querrost, starr	1218
F Ablaufventil, leise, 2 1/2"	5202

1 Dehnungsfuge
2 Fugenband
3 Dehnungsfuge mit PE-Schaumstoffrundschnur
4 Gleitlager
5 Kapillarsperrende Fugenfüllung
6 WU-Beton

Eigenschaften:

Mit der überfließbaren Vorderseite des Systems Wiesbaden sind dem Gestaltungsspielraum keine Grenzen gesetzt. Das Formstück des Wiesbadener Systems mit hochliegendem Wasserspiegel bietet die gleichen Vorteile des Systems Wiesbaden. Das Formteil dient der sicheren Griffmöglichkeit für die Schwimmer und ist gleichzeitig eine Rinne mit Rostauflage.

Der Wasserspiegel liegt etwa 3 cm über dem Beckenumgang, dies bietet viele Vorteile:

- Einfache Überwachung der Schwimmer
- Gute Sichtverhältnisse nach außen
- Beseitigung der Chlorglocke

SYSTEM WIESBADEN

System Wiesbaden | Vorderseite überfließbar | Rostbreite 250 mm | hochliegender Wasserspiegel

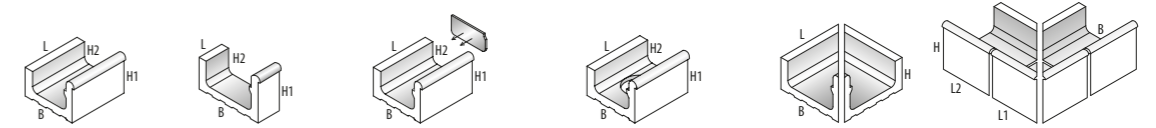

	Überflutungsrinne groß Überlaufkante glatt	1/2 Überflutungsrinne groß Überlaufkante glatt	Endstück Set, 2-teilig links: 5504 rechts: 5506	Lochstein Überlaufk. glatt Ablauf: ø 85 mm	Innenecke Set, 2-teilig	Außenecke Set, 4-teilig
Format-Nr.	5500	5505		5501	5502	5507
Bemaßung	L x B x H1 H2	L x B x H1 H2	L x B x H1 H2	L x B x H1 H2	L x B x H1 H2	L1 x L2 x B x H
Werkmaß in mm	244 x 300 x 200 140	119 x 300 x 200 140	244 x 300 x 200 140	244 x 300 x 200 140	(2 x) 293 x 300 x 140	(je 2 x) 238 x 244 x 200

Mengeneinheit	Stück	Stück	Set	Stück	Set	Set
Stück/m inkl. Fuge	4	8	-	-	-	-
kg/Stück ca.	12,0	6,0	13,0	11,8	9,5	31,5
Stück je Paket	1	2	1 Set	1	1 Set	1 Set

Farbgruppen Farben	Artikel-Nr. PG	Artikel-Nr. PG	Artikel-Nr. PG	Artikel-Nr. PG	Artikel-Nr. PG	Artikel-Nr. PG
VarioCOLOR Programm*	66 5500 - Farb-Nr. 660	66 5505 - Farb-Nr. 650	66 5504/06 - Farb-Nr. 662	66 5501 - Farb-Nr. 662	66 5502 - Farb-Nr. 674	66 5507 - Farb-Nr. 667
Weiß seidenmatt	66 5500 901 659	66 5505 901 649	66 5504/06 901 661	66 5501 901 661	66 5502 901 673	66 5507 901 666
Weiß glänzend	66 5500 900 659	66 5505 900 649	66 5504/06 900 661	66 5501 900 661	66 5502 900 673	66 5507 900 666
Lichtblau glänzend	66 5500 710 659	66 5505 710 649	66 5504/06 710 661	66 5501 710 661	66 5502 710 673	66 5507 710 666

System Wiesbaden | Vorderseite überfließbar | Rostbreite 185 mm | hochliegender Wasserspiegel



	Überflutungsrinne Klein	1/2 Überflutungsrinne Klein	Endstück Set, 2-teilig links: 5274 rechts: 5276	Lochstein Ablauf: ø 85 mm	Innenecke Set, 2-teilig	Außenecke Set, 2-teilig
Format-Nr.	5270	5275		5271	5272	5277
Bemaßung	L x B x H1 H2	L x B x H1 H2	L x B x H1 H2	L x B x H1 H2	L x B x H	L x B x H1 H2
Werkmaß in mm	244 x 225 x 160 115	119 x 225 x 160 115	244 x 225 x 160 115	244 x 225 x 160 115	(2 x) 218 x 225 x 115	(2 x) 238 x 225 x 160 115

Mengeneinheit	Stück	Stück	Set	Stück	Set	Set
Stück/m inkl. Fuge	4	8	-	-	-	-
kg/Stück ca.	8,4	4,2	8,9	7,8	6,4	7,0
Stück je Paket	1	2	1 Set	1	1 Set	1 Set

Farbgruppen Farben	Artikel-Nr. PG	Artikel-Nr. PG	Artikel-Nr. PG	Artikel-Nr. PG	Artikel-Nr. PG	Artikel-Nr. PG
VarioCOLOR Programm*	66 5270 - Farb-Nr. 653	66 5275 - Farb-Nr. 631	66 5274/76 - Farb-Nr. 658	66 5271 - Farb-Nr. 658	66 5272 - Farb-Nr. 665	66 5277 - Farb-Nr. 665
Weiß seidenmatt	66 5270 901 650	66 5275 901 622	66 5274/76 901 657	66 5271 901 657	66 5272 901 670	66 5277 901 670
Weiß glänzend	66 5270 900 650	66 5275 900 622	66 5274/76 900 657	66 5271 900 657	66 5272 900 670	66 5277 900 670
Lichtblau glänzend	66 5270 710 650	66 5275 710 622	66 5274/76 710 657	66 5271 710 657	66 5272 710 670	66 5277 710 670

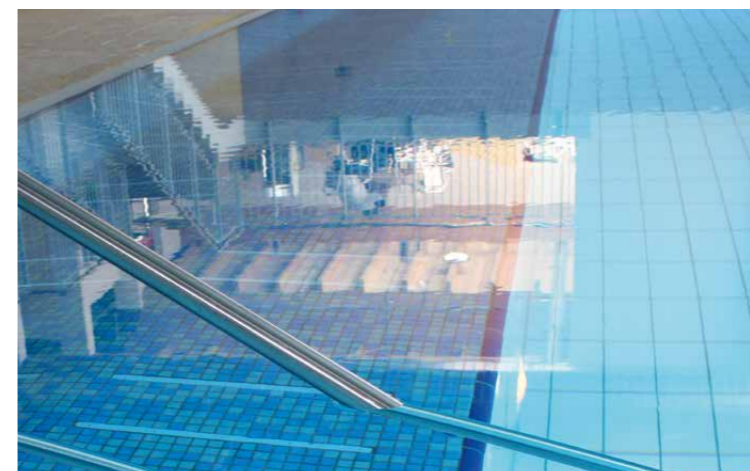

* Abweichende Preisgruppen innerhalb einer Farbgruppe sind gesondert aufgeführt.

SYSTEM WIESBADEN

TIEFLIEGENDER WASSERSPIEGEL

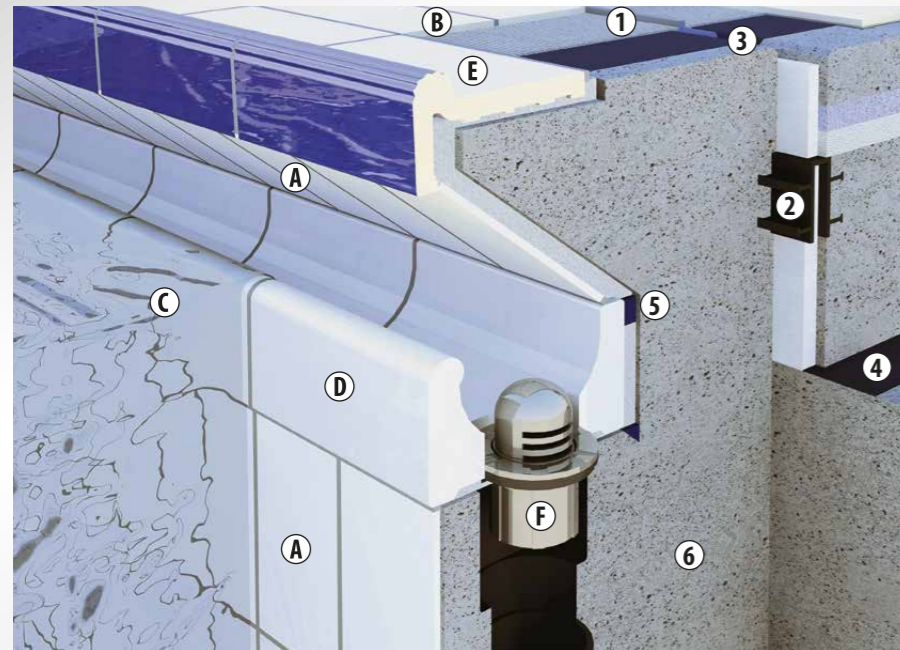

Eigenschaften:

Wie auch beim hochliegenden Überflutungssystem nutzt man hier ein einziges Formstück als sichere Griffmöglichkeit und als Wasserüberlauf. Ein Rost ist nicht notwendig. Bei diesem System liegt der Wasserspiegel 20-25 cm unter dem Beckenumgang.

Artikelübersicht | System Wiesbaden, tiefliegend

Artikelbezeichnungen	Format-Nr.
A Basisfliese standard glasiert	1200
B Basisfliese standard RH glasiert	1200 RH
C Überlaufrinne	5100
D Überlaufrinne, Ablaufstein	5101
E Beckenrandstein	5450
F Ablaufventil, leise, 2 1/2"	5202

1 Dehnungsfuge
2 Fugenband
3 Dehnungsfuge mit PE-Schaumstoffrundschnur
4 Gleitlager
5 Kapillarsperrende Fugenfüllung
6 WU-Beton

System Wiesbaden | große Rinne | tiefliegender Wasserspiegel

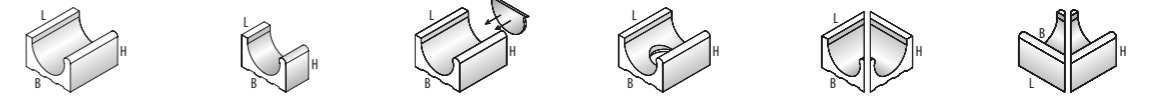

	Überlaufrinne groß	1/2 Überlaufrinne groß	Endstück Set, 2-teilig	Lochstein Ablauf: ø 85 mm	Innenecke Set, 2-teilig	Außenecke Set, 2-teilig
Format-Nr.	5100	5105	links: 5104 rechts: 5106	5101	5102	5107
Bemaßung	L x B x H	L x B x H	L x B x H	L x B x H	L x B x H	L x B x H
Werkmaß in mm	244 x 215 x 140	244 x 215 x 140	244 x 215 x 140	244 x 215 x 140	(2 x) 208 x 215 x 140	(2 x) 238 x 215 x 140

Mengeneinheit	Stück	Stück	Set	Stück	Set	Set
Stück/m inkl. Fuge	4	8	-	-	-	-
kg/Stück ca.	8,1	4,0	8,6	7,6	7,0	7,0
Stück je Paket	1	2	1 Set	1	1 Set	1 Set

Farbgruppen Farben	Artikel-Nr. PG	Artikel-Nr. PG	Artikel-Nr. PG	Artikel-Nr. PG	Artikel-Nr. PG	Artikel-Nr. PG
VarioCOLOR Programm*	66 5100 - Farb-Nr. 634	66 5105 - Farb-Nr. 602	66 5104/06 - Farb-Nr. 648	66 5101 - Farb-Nr. 648	66 5102 - Farb-Nr. 660	66 5107 - Farb-Nr. 660
Weiß seidenmatt	66 5100 901 628	66 5105 901 597	66 5104/06 901 645	66 5101 901 645	66 5102 901 659	66 5107 901 659
Weiß glänzend	66 5100 900 628	66 5105 900 597	66 5104/06 900 645	66 5101 900 645	66 5102 900 659	66 5107 900 659
Lichtblau glänzend	66 5100 710 628	66 5105 710 597	66 5104/06 710 645	66 5101 710 645	66 5102 710 659	66 5107 710 659

SYSTEM WIESBADEN

SYSTEM THERAPIEBECKEN

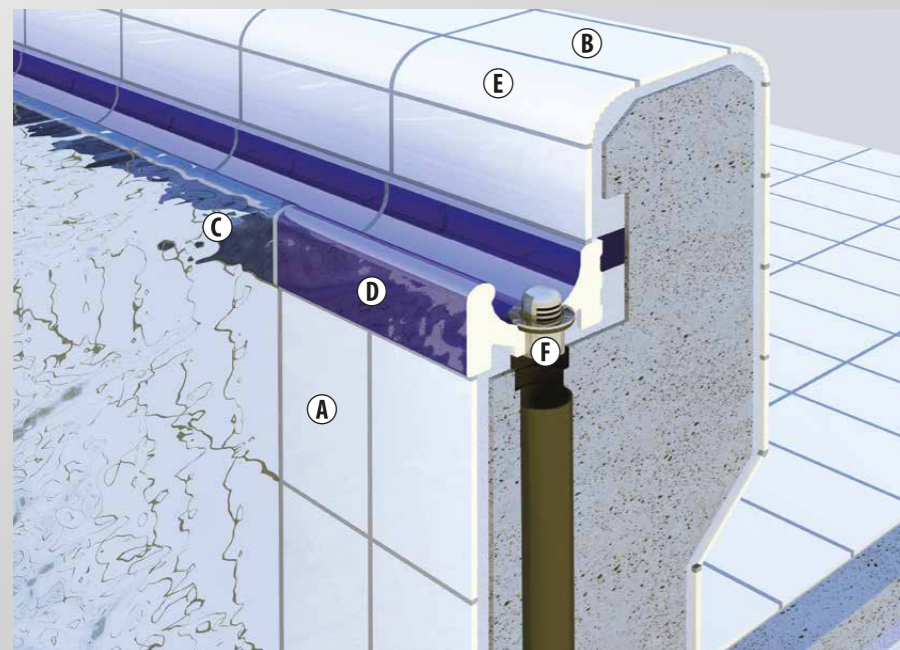

Artikelübersicht | System Therapiebecken

Artikelbezeichnungen	Format-Nr.
A Basisfliese standard glasiert	1200
B Basisfliese standard RH glasiert	1200 RH
C Überlaufrinne	5110
D Überlaufrinne, Ablaufstein	5111
E Radialleiste, 60 mm	6450
F Ablaufventil, leise, 1 1/2"	5201

System Therapiebecken



	Überlaufrinne klein	1/2 Überlaufrinne klein	Endstück Set, 2-teilig	Lochstein Ablauf: ø 50 mm	Innenecke Set, 2-teilig	Außenecke Set, 2-teilig
Format-Nr.	5110	5115	links: 5114 rechts: 5116	5111	5112	5117
Bemaßung	L x B x H	L x B x H	L x B x H	L x B x H	L x B x H	L x B x H
Werkmaß in mm	244 x 150 x 100	119 x 150 x 100	244 x 150 x 100	244 x 150 x 100	(2 x) 143 x 150 x 100	(2 x) 238 x 150 x 100

Mengeneinheit	Stück	Stück	Set	Stück	Set	Set
Stück/m inkl. Fuge	4	8	-	-	-	-
kg/Stück ca.	4,1	2,0	4,4	3,7	2,6	2,6
Stück je Paket	2	4	1 Set	2	1 Set	1 Set

Farbgruppen Farben	Artikel-Nr. PG	Artikel-Nr. PG	Artikel-Nr. PG	Artikel-Nr. PG	Artikel-Nr. PG	Artikel-Nr. PG
VarioCOLOR Programm*	66 5110 - Farb-Nr. 616	66 5115 - Farb-Nr. 587	66 5114/16 - Farb-Nr. 642	66 5111 - Farb-Nr. 642	66 5112 - Farb-Nr. 657	66 5117 - Farb-Nr. 657
Weiß seidenmatt	66 5110 901 613	66 5115 901 584	66 5114/16 901 639	66 5111 901 639	66 5112 901 655	66 5117 901 655
Weiß glänzend	66 5110 900 613	66 5115 900 584	66 5114/16 900 639	66 5111 900 639	66 5112 900 655	66 5117 900 655
Lichtblau glänzend	66 5110 710 613	66 5115 710 584	66 5114/16 710 639	66 5111 710 639	66 5112 710 655	66 5117 710 655

SYSTEM THERAPIE

* Abweichende Preisgruppen innerhalb einer Farbgruppe sind gesondert aufgeführt.

SYSTEM FINNLAND 1

HOCHLIEGENDER WASSERSPIEGEL



Artikelübersicht | System Finland 1

Artikelbezeichnungen	Format-Nr.
A Basisfliese standard glasiert	1200
B Basisfliese standard RH glasiert	1200 RH
C Handfasstein	5730
D Kleine Rillenplatte	3130
E Rillenplatte mit Längsrundung	3136
F Ablaufschale Lochstein	4901
G Schenkelplatte	9039
H Schenkelplatte schräg 107°	9050
I Querrost, starr	1220
J Ablaufventil, leise, 2 1/2"	5202

1 Dehnungsfuge
2 Fugenband
3 Dehnungsfuge mit PE-Schaumstoffrundschnur
4 Gleitlager
5 Kapillarsperrende Fugenfüllung
6 WU-Beton

Eigenschaften:

- Vergrößert den Strandeffect und erhöht den Wasserspiegel.
- Die Wellenreflexion wird verringert.
- Die Wasserfläche ist voll einsehbar und verbessert dadurch die passive Sicherheit der Badegäste.
- Das Wasser kann auf der Beckenoberfläche frei umfließen und es entstehen weder eine Chlorglocke noch störende Gerüche.

SYSTEM
FINNLAND 1

SYSTEM FINNLAND 2

HOCHLIEGENDER WASSERSPIEGEL

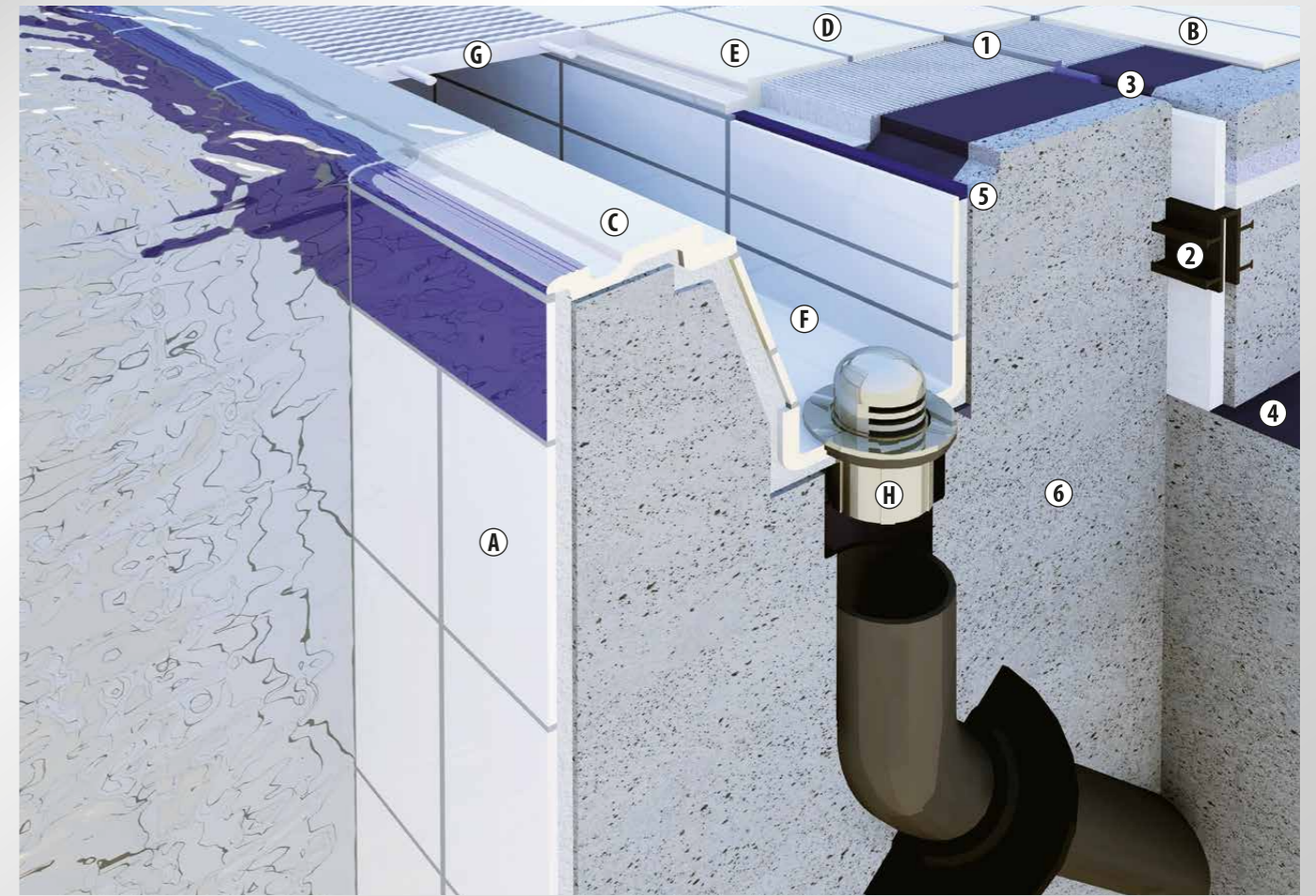

Artikelübersicht | System Finland 2

Artikelbezeichnungen	Format-Nr.
A Basisfliese standard glasiert	1200
B Basisfliese standard RH glasiert	1200 RH
C Handfasstein mit Rostauflage	5810
D Kleine Rillenplatte	3130
E Randstein	5830
F Ablaufschale Lochstein	4901
G Querrost, starr	1225
H Ablaufventil, leise, 2 1/2"	5202

1 Dehnungsfuge
2 Fugenband
3 Dehnungsfuge mit PE-Schaumstoffrundschnur
4 Gleitlager
5 Kapillarsperrende Fugenfüllung
6 WU-Beton

Eigenschaften:

- Wie bei System Finland 1, jedoch mit verkürztem Strandeffect, da hier am Beckenkopf nur ein Handfasstein mit Rostauflage eingebaut wird.

SYSTEM
FINNLAND 2

SYSTEM FINNLAND 3

HOCHLIEGENDER WASSERSPIEGEL

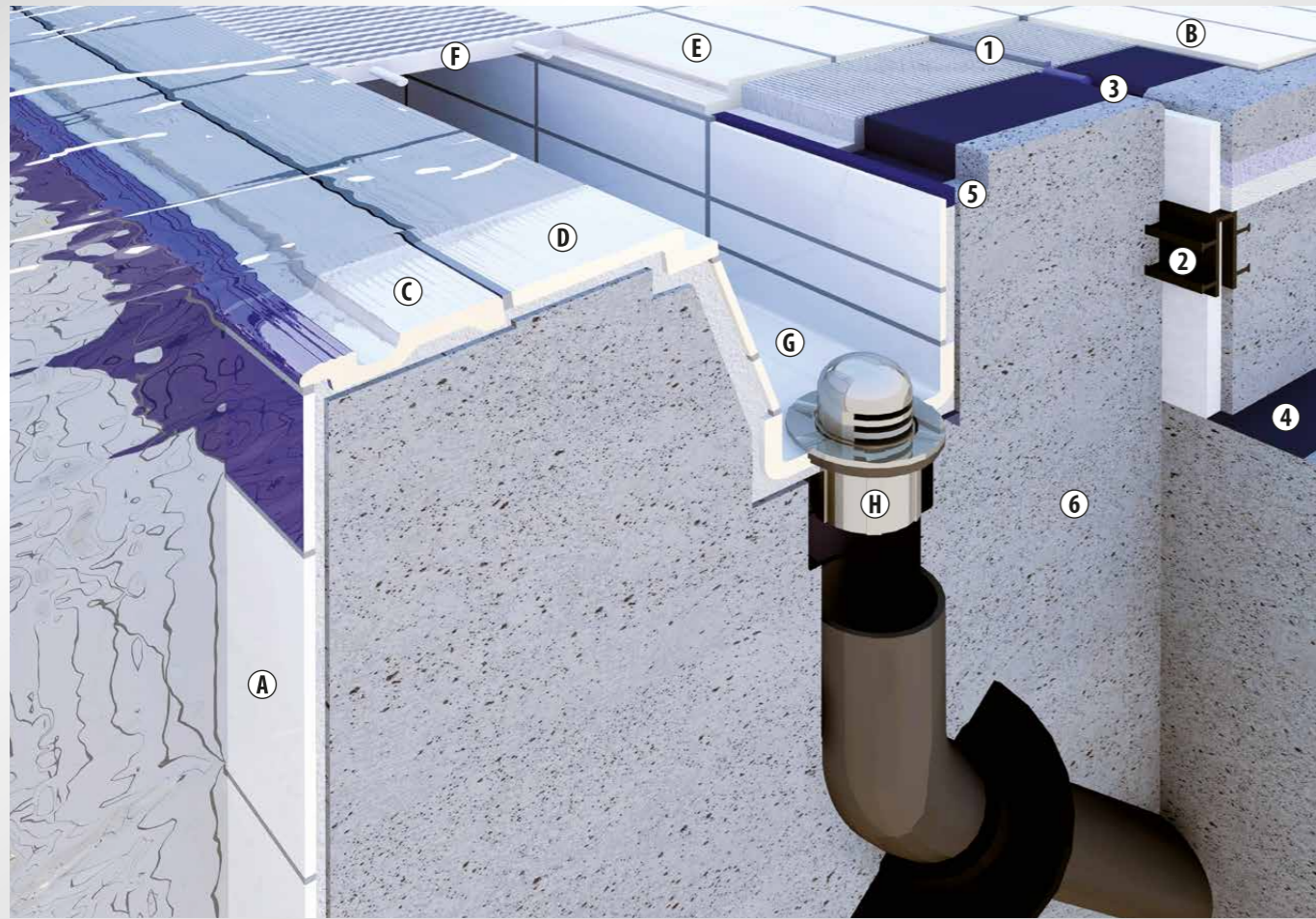

Artikelübersicht | System Finland 3

Artikelbezeichnungen	Format-Nr.
A Basisfliese standard glasiert	1200
B Basisfliese standard RH glasiert	1200 RH
C Handfasstein	5730
D Randstein mit Rillen u. Rostauflage als Abschluss zur Rinne	5820
E Randstein	5830
F Querrost, starr	1225
G Ablaufschale Lochstein	4901
H Ablaufventil, leise, 2 1/2"	5202

1 Dehnungsfuge
2 Fugenband
3 Dehnungsfuge mit PE-Schaumstoffrundschnur
4 Gleitlager
5 Kapillarsperrende Fugenfüllung
6 WU-Beton

Eigenschaften:

- Wie finnische Rinnen 1 und 2, jedoch unter Verwendung anderer Spezialformteile für die Rostauflage.

SYSTEM FINNLAND 3

System Finland | Breite 115 mm | hochliegender Wasserspiegel | Formteile 15 mm

Standfläche						
Sicherheitsmarkierung						
Format-Nr.	Handfasstein* 5730	Innenecke* Set, 2-teilig 5732	Außenecke* Set, 2-teilig 5737	Handfasstein* mit Rostauflage 5810	Innenecke* mit Rostauflage Set, 2-teilig 5812	Außenecke* mit Rostauflage Set, 2-teilig 5817
Bemaßung	L x B	L x B	L x B	L x B	L x B	L x B
Werkmaß in mm	244 x 115	(2 x) 108 x 115	(2 x) 238 x 115	244 x 140	(2 x) 133 x 140	(2 x) 238 x 140
Mengeneinheit	Stück	Set	Set	Stück	Set	Set
Stück/m inkl. Fuge	4	-	-	4	-	-
kg/Stück ca.	1,04	0,56	1,6	1,3	0,56	2,0
Stück je Paket	14	1 Set	1 Set	8	1 Set	1 Set
Farbgruppen Farben	Artikel-Nr. PG	Artikel-Nr. PG	Artikel-Nr. PG	Artikel-Nr. PG	Artikel-Nr. PG	Artikel-Nr. PG
Weiß matt RH C	66 5730 906 - Farbe SM 558	66 5732 906 - Farbe SM 609	66 5737 906 - Farbe SM 645	66 5810 906 - Farbe SM 580	66 5812 906 - Farbe SM 643	66 5817 906 - Farbe SM 651
Graugelb RH C	66 5730 690 - Farbe SM 545	66 5732 690 - Farbe SM 588	66 5737 690 - Farbe SM 606	66 5810 690 - Farbe SM 599	66 5812 690 - Farbe SM 640	66 5817 690 - Farbe SM 646

System Finland | Breite 150 mm | hochliegender Wasserspiegel | Formteile 15 mm

Standfläche			
Sicherheitsmarkierung			
Format-Nr.	Handfasstein* 5740	Innenecke* Set, 2-teilig 5742	Außenecke* Set, 2-teilig 5747
Bemaßung	L x B	L x B	L x B
Werkmaß in mm	244 x 150	(2 x) 108 x 150	(2 x) 238 x 150
Mengeneinheit	Stück	Set	Set
Stück/m inkl. Fuge	4	-	-
kg/Stück ca.	1,45	0,78	2,23
Stück je Paket	14	1 Set	1 Set
Farbgruppen Farben	Artikel-Nr. PG	Artikel-Nr. PG	Artikel-Nr. PG
Weiß matt RH C	66 5740 906 - Farbe SM 681	66 5742 906 - Farbe SM 685	66 5747 906 - Farbe SM 687
Graugelb RH C	66 5740 690 - Farbe SM 680	66 5742 690 - Farbe SM 684	66 5747 690 - Farbe SM 686

Hinweise zur Bestellung von Formteilen mit Sicherheitsmarkierungen:

- Wählen Sie zuerst die Farbe der Standfläche aus.
- Hängen Sie an die Artikel-Nr. des Formteils die entsprechende Farbnummer für die Standfläche.
- Wählen Sie nun eine VarioCOLOR Farbe für die Sicherheitsmarkierung aus und hängen Sie die Farb-Nr. zusätzlich mit einem Bindestrich an.

Beispiel:

Handfasstein 5730 - Weiß matt RH C
Sicherheitsmarkierung Azurblau RH C
Art.-Nr. mit ergänzenden Farbangaben:
66 5730 906 - 788

WEITERE FARB-KOMBINATIONEN AUF ANFRAGE

System Finland | 15 mm Formteile | becken seitige Sicherheitsmarkierung

Standfläche							
Becken seitige Sicherheitsmarkierung							
Format-Nr.	Randstein mit S-Markierung* Rostauflage 107° 5820	Innenecke* Set, 2-teilig 5822	Außenecke* Set, 2-teilig 5827	Randstein* 5830	Randstein* mit Rostauflage 83° 5930	Innenecke* Set, 2-teilig 5832	Außenecke* Set, 2-teilig 5837
Bemaßung	L x B	L x B	L x B	L x B	L x B	L x B	L x B
Werkmaß in mm	244 x 140	(2 x) 238 x 140	(2 x) 133 x 140	244 x 140	244 x 140	(2 x) 238 x 140	(2 x) 133 x 140
Mengeneinheit	Stück	Set	Set	Stück	Set	Set	Set
Stück/m inkl. Fuge	4	-	-	4	4	-	-
kg/Stück ca.	1,2	2,0	1,0	1,1	1,2	2,0	1,0
Stück je Paket	8	1 Set	1 Set	9	9	1 Set	1 Set
Farbgruppen Farben	Artikel-Nr. PG	Artikel-Nr. PG	Artikel-Nr. PG	Artikel-Nr. PG	Artikel-Nr. PG	Artikel-Nr. PG	Artikel-Nr. PG
Weiß matt RH C	66 5820 906 - Farbe SM 580	66 5822 906 - Farbe SM 651	66 5827 906 - Farbe SM 651	66 5830 906 579	66 5930 906 614	66 5832 906 641	66 5837 906 633
Graugelb RH C	66 5820 690 - Farbe SM 599	66 5822 690 - Farbe SM 646	66 5827 690 - Farbe SM 646	66 5830 690 573	66 5930 690 604	66 5832 690 633	66 5837 690 621

* Standfläche erreicht durch Rillierung RH C

SYSTEM BERLIN

HOCHLIEGENDER WASSERSPIEGEL



Artikelübersicht | System Berlin

Artikelbezeichnungen	Format-Nr.
A Basisfliese standard glasiert	1200
B Basisfliese standard RH glasiert	1200 RH
C Überflutungsrinne	5150
D Ablaufschale Lochstein	4901
E Schenkelplatte	9039
F Querrost, starr	1220
G Ablaufventil, leise, 2 1/2"	5202

Eigenschaften:

Durch die Schrägung in der Rinne werden Geräusche und Ausgasungen des Wassers verringert. Die Überflutungskante entspricht der einer Wiesbadener Rinne.

System Berlin



	Überflutungsrinne	1/2 Überflutungsrinne	Innenecke Set, 2-teilig	Außenecke Set, 2-teilig
Format-Nr.	5150	5155	5152	5157
Bemaßung	L x B x H1 H2	L x B x H1 H2	L x B x H	L x B x H1 H2
Werkmaß in mm	244 x 160 x 115 150	119 x 160 x 115 150	(2 x) 158 x 160 x 115 150	(2 x) 244 x 160 x 115 150

Mengeneinheit	Stück	Stück	Set	Set
Stück/m inkl. Fuge	4	8	-	-
kg/Stück ca.	7,0	3,5	6,5	12,0
Stück je Paket	1	2	1 Set	1 Set

Farbgruppen Farben	Artikel-Nr. PG	Artikel-Nr. PG	Artikel-Nr. PG	Artikel-Nr. PG
VarioCOLOR Programm*	66 5150 - Farb-Nr. 646	66 5155 - Farb-Nr. 612	66 5152 - Farb-Nr. 658	66 5157 - Farb-Nr. 672
Weiß seidenmatt	66 5150 901 639	66 5155 901 599	66 5152 901 656	66 5157 901 671
Weiß glänzend	66 5150 900 639	66 5155 900 599	66 5152 900 656	66 5157 900 671
Lichtblau glänzend	66 5150 710 639	66 5155 710 599	66 5152 710 656	66 5157 710 671

SYSTEM BERLIN

SYSTEM ZÜRICH

HOCHLIEGENDER WASSERSPIEGEL



Artikelübersicht | System Zürich

Artikelbezeichnungen	Format-Nr.
A Basisfliese standard glasiert	1200
B Basisfliese standard RH glasiert	1200 RH
C Beckenrandstein	5450
D Ablaufschale Lochstein	4901
E Schenkelplatte	9039
F Schenkelplatte schräg 107°	9050
G Querrost, starr	1225
H Ablaufventil, 2 1/2"	5102

Eigenschaften:

- Der Wasserspiegel ist auf oder über dem Niveau des Beckenumgangs.
- Die Rinne bietet eine sehr gute Griffmöglichkeit.
- Die gesamte Wasserfläche ist gut einsehbar und ermöglicht so eine gute Überwachung.

SYSTEM ST. MORITZ

WASSERSPIEGEL ÜBER UMGANGSNIVEAU

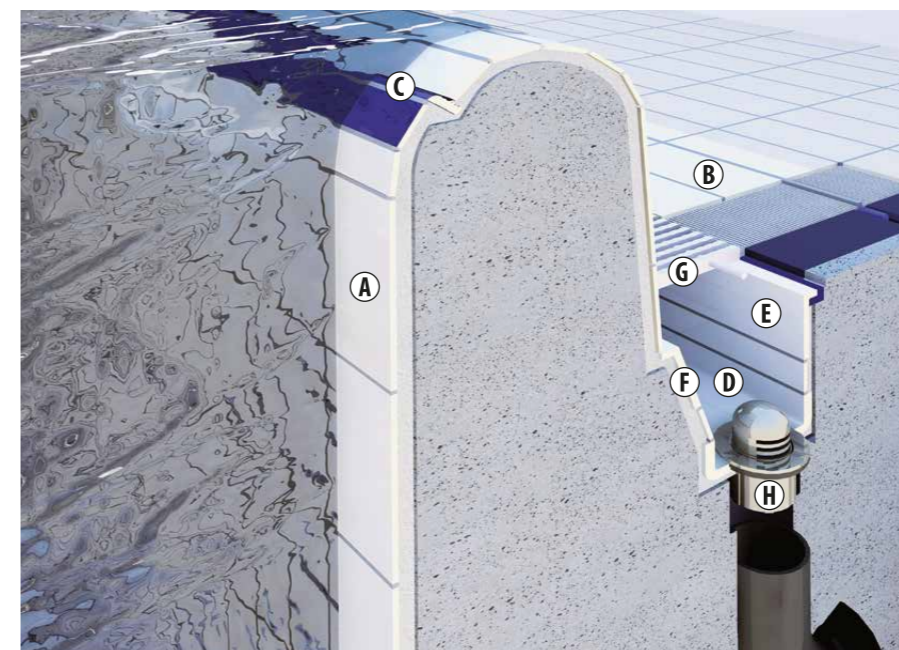

Artikelübersicht | System St. Moritz

Artikelbezeichnungen	Format-Nr.
A Basisfliese standard glasiert	1200
B Basisfliese standard RH glasiert	1200 RH
C Basisfliese mit Längsrundung	1200 LR
D Ablaufschale Lochstein	4901
E Schenkelplatte	9039
F Schenkelplatte schräg 107°	9050
G Querrost, starr	1225
H Ablaufventil, leise, 2 1/2"	5202

Eigenschaften:

- Geringere Aushubtiefe.
- Schwimmen über dem Umgangsniveau ermöglicht Schwimmern einen guten Aus- und Überblick.
- Variable Rinnengrößen sind möglich.

* Abweichende Preisgruppen innerhalb einer Farbgruppe sind gesondert aufgeführt.

SYSTEM SKIMMER | FÜR FLACHE BECKENRÄNDER

AUCH FÜR SYSTEM WIESBADEN, TIEFLIEND UND SYSTEM ZÜRICH

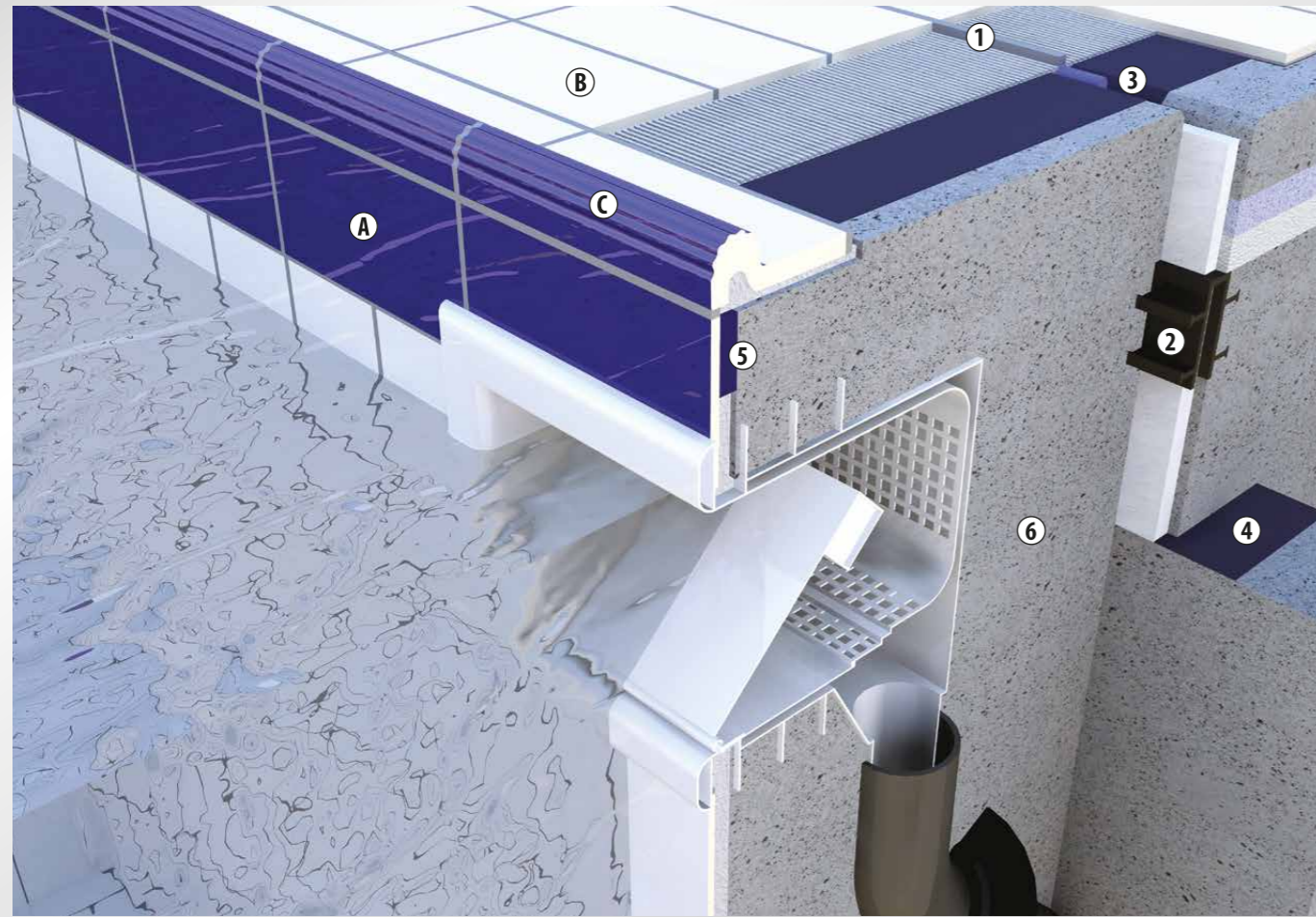

Artikelübersicht | System Skimmer

Artikelbezeichnungen	Format-Nr.
A Basisfliese standard glasiert	1200
B Basisfliese standard RH glasiert	1200 RH
C Beckenrandstein	5750

- 1 Dehnungsfuge
- 2 Fugenband
- 3 Dehnungsfuge mit PE-Schaumstoffrundschnur
- 4 Gleitlager
- 5 Kapillarsperrende Fugenfüllung
- 6 WU-Beton

SYSTEM SKIMMER

System Skimmer | 25 mm Formteile mit Überhang/Griffwulst

Standfläche	Überhang Griffwulst	Beckenrandstein mit Überhang	Innenecke Set, 2-teilig	Außenecke mit Überhang Set, 2-teilig	Beckenrandstein mit Überhang/Griffwulst	Innenecke mit Griffwulst Set, 2-teilig	Außenecke mit Überhang/Griffwulst Set, 2-teilig
Format-Nr.		5400	5402	5407	5450	5452	5457
Bemaßung		L x B x H	L x B	L x B x H	L x B x H	L x B	L x B x H
Werkmaß in mm		244 x 180 x 100	(2 x) 173 x 180	(2 x) 238 x 180 x 100	244 x 180 x 115	(2 x) 173 x 180	(2 x) 238 x 180 x 115
Mengeneinheit		Stück	Set	Set	Stück	Set	Set
Stück/m inkl. Fuge		4	-	-	4	-	-
kg/Stück ca.		3,3	1,6	4,8	3,3	1,7	4,9
Stück je Paket		3	4 Sets	1 Set	3	2 Sets	1 Set
Farbgruppen Farben	Artikel-Nr. PG	Artikel-Nr. PG	Artikel-Nr. PG	Artikel-Nr. PG	Artikel-Nr. PG	Artikel-Nr. PG	Artikel-Nr. PG
Weiß matt RH	66 5400 906 - Farbe ÜH 620	66 5402 906 - Farbe ÜH 635	66 5407 906 - Farbe ÜH 663	66 5450 906 - Farbe ÜH 633	66 5452 906 - Farbe ÜH 636	66 5457 906 - Farbe ÜH 669	
Graugelb RH	66 5400 690 - Farbe ÜH 617	66 5402 690 - Farbe ÜH 630	66 5407 690 - Farbe ÜH 662	66 5450 690 - Farbe ÜH 628	66 5452 690 - Farbe ÜH 630	66 5457 690 - Farbe ÜH 668	

System Skimmer | 15 mm Formteile mit Sicherheitsmarkierung

Standfläche	Beckenseitige Sicherheitsmarkierung	Beckenrandstein [auch im Halbformat lieferbar]	Innenecke Set, 2-teilig	Außenecke Set, 2-teilig	Randstein mit Sicherheitsmarkierung*	Innenecke* Set, 2-teilig	Außenecke* Set, 2-teilig
Format-Nr.		5750	5752	5757	5480	5482	5487
Bemaßung		L x B x H	L	L x B x H	L x B x H	L	L x B x H
Werkmaß in mm		244 x 115 x 45	(2 x) 115	(2 x) 238 x 115 x 45	244 x 118 x 50	(2 x) 115	(2 x) 238 x 118 x 50
Mengeneinheit		Stück	Set	Set	Stück	Set	Set
Stück/m inkl. Fuge		4	-	-	4	-	-
kg/Stück ca.		1,2	0,53	1,70	0,9	0,52	1,8
Stück je Paket		10	1 Set	1 Set	9	1 Set	1 Set
Farbgruppen Farben	Artikel-Nr. PG	Artikel-Nr. PG	Artikel-Nr. PG	Artikel-Nr. PG	Artikel-Nr. PG	Artikel-Nr. PG	Artikel-Nr. PG
Weiß matt RH	66 5750 906 - Farbe SM 583	66 5752 906 - Farbe SM 620	66 5757 906 - Farbe SM 652	66 5480 906 - Farbe SM 578	66 5482 906 - Farbe SM 620	66 5487 906 - Farbe SM 652	
Graugelb RH	66 5750 690 - Farbe SM 568	66 5752 690 - Farbe SM 617	66 5757 690 - Farbe SM 649	66 5480 690 - Farbe SM 570	66 5482 690 - Farbe SM 617	66 5487 690 - Farbe SM 649	

* Standfläche erreicht durch Rillierung RH C

System Skimmer | Standfläche überfließbar | 15 mm Formteile

Standfläche	Überhang Griffwulst	Beckenrandstein mit Überhang	Innenecke Set, 2-teilig	Außenecke Set, 2-teilig
Format-Nr.		5460	5462	5467
Bemaßung		L x B x H	L x B x H	L x B x H
Werkmaß in mm		244 x 180 x 115	(2 x) 173 x 180 x 25	(2 x) 238 x 180 x 115
Mengeneinheit		Stück	Set	Set
Stück/m inkl. Fuge		4	-	-
kg/Stück ca.		3,49	1,5	6,6
Stück je Paket		2	2 Sets	1 Set
Farbgruppen Farben	Artikel-Nr. PG	Artikel-Nr. PG	Artikel-Nr. PG	Artikel-Nr. PG
Graugelb unglasiert	66 5460 690 - Farbe ÜH 633	66 5462 690 - Farbe ÜH 635	66 5467 690 - Farbe ÜH 663	

Hinweise zur Bestellung von Formteilen mit Sicherheitsmarkierungen oder Überhang/Griffwulst:

- Wählen Sie zuerst die Farbe der Standfläche aus.
- Hängen Sie an die Format-Nr. des Formteils die entsprechende Farbnummer für die Standfläche.
- Wählen Sie nun eine VarioCOLOR Farbe für die Sicherheitsmarkierung bzw. den Überhang/Griffwulst aus und hängen Sie die Farb-Nr. zusätzlich mit einem Bindestrich an.

Beispiel:

Beckenrandstein 5400 - Weiß matt RH B - Griffwulst Lichtblau glänzend Art.-Nr. mit ergänzenden Farbangaben: 66 5400 906 - 710

WEITERE FARB-KOMBINATIONEN AUF ANFRAGE

RADIALLEISTEN & HOHLKEHLEN

BEISPIELE FÜR SYSTEMKOMBINATIONEN



RADIALLEISTEN & HOHLKEHLEN

Radialleistensystem | Formteile 7,5 mm | Radius 30 mm [mittlerer Radius ca. 30 mm, Außenradius je nach Fugenbreite bis 40 mm]

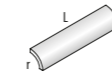

	Radialleiste	Außenecke 3	Außenecke 2	Innenecke
Format-Nr.	9450	9453	9454	9452
Bemaßung	L x H r	r	L x B r	L x B r
Werkmaß in mm	244 x 30 r ca. 30	r ca. 30	40 x 40 r ca. 30	70 x 70 r ca. 30
Mengeneinheit	Stück	Stück	Stück	Stück
St./m inkl. Fuge	4	-	-	-
kg/Stück ca.	0,30	0,09	0,09	0,07
Stück je Paket	50	-	-	-
Farbgruppen Farben	Artikel-Nr. PG	Artikel-Nr. PG	Artikel-Nr. PG	Artikel-Nr. PG
VarioCOLOR seidenmatt*	66 9450 - Farb-Nr. 520	66 9453 - Farb-Nr. 532	66 9454 - Farb-Nr. 532	66 9452 - Farb-Nr. 560
VarioCOLOR RH B/C*	66 9450 - Farb-Nr. 525	66 9453 - Farb-Nr. 532	66 9454 - Farb-Nr. 532	66 9452 - Farb-Nr. 560
Weiß matt	66 9450 901 512	66 9453 901 528	66 9454 901 528	66 9452 901 555
Weiß glänzend	66 9450 900 512	66 9453 900 528	66 9454 900 528	66 9452 900 555
Graugelb unglasiert	66 9450 690 512	66 9453 690 528	66 9454 690 528	66 9452 690 555



Radialleistensystem | Formteile 7,5 mm | Radius 60 mm [mittlerer Radius ca. 60 mm, Außenradius je nach Fugenbreite bis 70 mm]

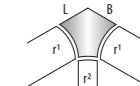
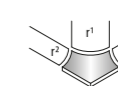
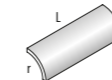

	Radialleiste	Außenecke 3	Außenecke 2	Außenecke K8	Innenecke R86
Format-Nr.	6450	6453	6454	6457	6462
Bemaßung	L x H r	r	r	r ¹ x r ²	L x B x r ¹ x r ²
Werkmaß in mm	244 x 60 r ca. 60	r ca. 60	r ca. 60	ca. 60 x ca. 30	90 x 90 x ca. 60 x ca. 30
Mengeneinheit	Stück	Stück	Stück	Stück	Stück
St./m inkl. Fuge	4	-	-	-	-
kg/Stück ca.	0,40	0,10	0,10	0,10	0,10
Stück je Paket	36	-	-	-	-
Farbgruppen Farben	Artikel-Nr. PG	Artikel-Nr. PG	Artikel-Nr. PG	Artikel-Nr. PG	Artikel-Nr. PG
VarioCOLOR seidenmatt*	66 6450 - Farb-Nr. 538	66 6453 - Farb-Nr. 559	66 6454 - Farb-Nr. 559	66 6457 - Farb-Nr. 574	66 6462 - Farb-Nr. 574
VarioCOLOR RH B/C*	66 6450 - Farb-Nr. 539	66 6453 - Farb-Nr. 559	66 6454 - Farb-Nr. 559	66 6457 - Farb-Nr. 574	66 6462 - Farb-Nr. 574
Weiß matt	66 6450 901 534	66 6453 901 553	66 6454 901 553	66 6457 901 569	66 6462 901 569
Weiß glänzend	66 6450 900 534	66 6453 900 553	66 6454 900 553	66 6457 900 569	66 6462 900 569
Graugelb unglasiert	66 6450 690 534	66 6453 690 553	66 6454 690 553	66 6457 690 569	66 6462 690 569



* Abweichende Preisgruppen innerhalb einer Farbgruppe sind gesondert aufgeführt.

SYSTEMKOMBINATIONEN

HOHLKEHL- UND RADIALLEISTENSYSTEM 30 MM

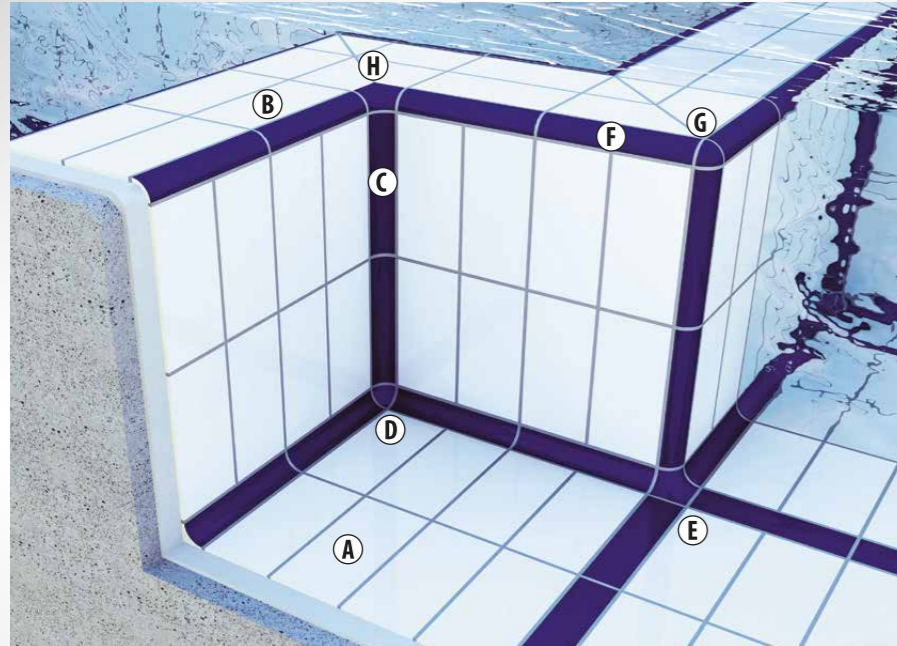

Artikelübersicht | Systemkombination 30 mm

Artikelbezeichnungen	Format-Nr.
A Basisfliese standard glasiert	1200
B Basisfliese standard RH glasiert	1200 RH
C Hohlkehle	4100
D Innenecke zu Hohlkehle mit 3-seitigem Anschluss	4102
E Außenecke zu Hohlkehle mit Anschluss zu Radialleiste 30 mm	4107
F Radialleiste, Radius 30 mm	9450
G Außenecke zu Radialleiste 30 mm mit 3-seitigem Anschluss	9453
H Innenecke zu Radialleiste 30 mm mit Anschluss zu Hohlkehle	9452

SYSTEMKOMBINATIONEN

HOHLKEHL- UND RADIALLEISTENSYSTEM 60 MM



Artikelübersicht | Systemkombination 60 mm

Artikelbezeichnungen	Format-Nr.
A Basisfliese standard glasiert	1200
B Basisfliese standard RH glasiert	1200 RH
C Hohlkehle	4100
D Innenecke zu Hohlkehle mit 3-seitigem Anschluss	4102
E Außenecke zu Hohlkehle mit Anschluss zu Radialleiste 60 mm	6457
F Radialleiste, Radius 60 mm	6450
G Außenecke zu Radialleiste 60 mm mit 3-seitigem Anschluss	6453
H Innenecke zu Radialleiste 60 mm mit Anschluss zu Hohlkehle	6462

Kehlssockelssystem | Formteile 6,5 mm

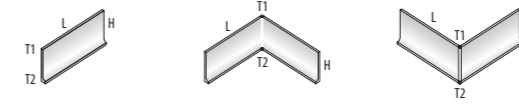

	Kehlsockel	Innenecke	Außenecke
Format-Nr.	4000	4002	4007
Bemaßung	L x H x T1 T2	L x H x T1 T2	L x H x T1 T2
Werkmaß in mm	244 x 100 x 6,5 16,5	(2 x) 244 x 100 x 6,5 16,5	(2 x) 244 x 100 x 6,5 16,5
Mengeneinheit	Stück	Set	Set
St./m inkl. Fuge	4	-	-
kg/Stück ca.	0,56	1,1	1,1
Stück je Paket	20	10 Sets	10 Sets

Farbgruppen Farben	Artikel-Nr. PG	Artikel-Nr. PG	Artikel-Nr. PG
VarioCOLOR seidenmatt*	66 4000 - Farb-Nr. 523	66 4002 - Farb-Nr. 552	66 4007 - Farb-Nr. 552
VarioCOLOR unglasiert	66 4000 - Farb-Nr. 764	66 4002 - Farb-Nr. 765	66 4007 - Farb-Nr. 765
Weiß matt	66 4000 901 507	66 4002 901 546	66 4007 901 546
Weiß glänzend	66 4000 900 507	66 4002 900 546	66 4007 900 546
Graugelb unglasiert	66 4000 690 507	66 4002 690 546	66 4007 690 546

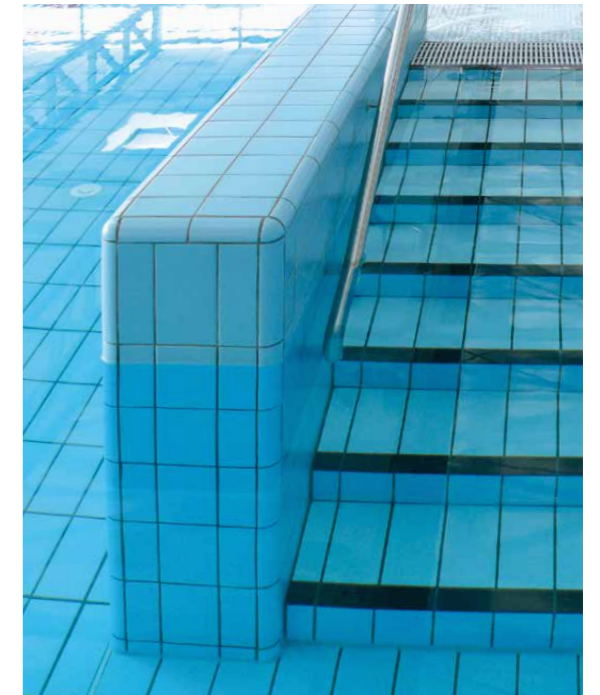

Hohlkehlssockelssystem | Formteile 7,5 mm



	Hohlkehle	Endkehle	Eckkehle links	Eckkehle rechts	Radialecke außen	Radialecke innen
Format-Nr.	4100	4101	4104	4106	4107	4102
Bemaßung	L x B x H r	L x B x H r	L x B x H	L x B x H	L x B r	r
Werkmaß in mm	244 x 40 x 40 r = 30	244 x 40 x 40 r = 30	145 x 40 x 40	145 x 40 x 40	70 x 70 r = 30	r = 30
Mengeneinheit	Stück	Stück	Stück	Stück	Stück	Stück
St./m inkl. Fuge	4	-	-	-	-	-
kg/Stück ca.	0,36	0,36	0,22	0,22	0,15	0,05
Stück je Paket	48	-	-	-	-	-

Farbgruppen Farben	Artikel-Nr. PG	Artikel-Nr. PG	Artikel-Nr. PG	Artikel-Nr. PG	Artikel-Nr. PG	Artikel-Nr. PG
VarioCOLOR seidenmatt*	66 4100 - Farb-Nr. 517	66 4101 - Farb-Nr. 532	66 4104 - Farb-Nr. 530	66 4106 - Farb-Nr. 530	66 4107 - Farb-Nr. 552	66 4102 - Farb-Nr. 530
Weiß matt	66 4100 901 507	66 4101 901 527	66 4104 901 528	66 4106 901 528	66 4107 901 546	66 4102 901 528
Weiß glänzend	66 4100 900 507	66 4101 900 527	66 4104 900 528	66 4106 900 528	66 4107 900 546	66 4102 900 528
Graugelb unglasiert	66 4100 690 507	66 4101 690 527	66 4104 690 528	66 4106 690 528	66 4107 690 546	66 4102 690 528



* Abweichende Preisgruppen innerhalb einer Farbgruppe sind gesondert aufgeführt.

RILLEN- & SPEZIALPLATTEN

FÜR WASSERFÜHRENDE UND NASSBELASTETE TREPPEN

SOWIE ZUR FORTFÜHRUNG DES BECKENRANDSYSTEMS FINNLAND



Rillen- & Spezialplatten | Formteile 10 mm [auch in 15 mm Stärke erhältlich, Aufpreis 20 %]

Standfläche Sicherheitsmarkierung				
	Kleine Rillenplatte*	Kleine Rillenplatte mit Längsrundung und Sicherheitsmarkierung*	Große Rillenplatte*	Große Rillenplatte mit Längsrundung und Sicherheitsmarkierung*
Format-Nr.	3130	3136	3190	3196
Bemaßung	L x B	L x B	L x B	L x B
Werkmaß in mm	244 x 119	244 x 119	244 x 150	244 x 150
Mengeneinheit	Stück	Stück	Stück	Stück
St./m inkl. Fuge St./m ²	32	4	26	4
kg/Stück ca.	0,53	0,51	0,8	0,79
Stück je Paket	23	30	16	24
Farbgruppen Farben	Artikel-Nr. PG	Artikel-Nr. PG	Artikel-Nr. PG	Artikel-Nr. PG
VarioCOLOR seidenmatt	66 3130 - Farb-Nr. 508	-	66 3190 - Farb-Nr. 535	-
Weiß matt RH C	66 3130 906 506	66 3136 906 - Farbe SM 530	66 3190 906 530	66 3196 906 - Farbe SM 546
Graugelb RH C	66 3130 690 501	66 3136 690 - Farbe SM 509	66 3190 690 511	66 3196 690 - Farbe SM 526
Gerundete Formteile	Rundungen PG	Rundungen PG	Rundungen PG	Rundungen PG
	Kopfrundung - KR 509	Kopfrundung - KR 538 Eckrundung rechts - ERR / links - ERL 538	Kopfrundung - KR 538	Kopfrundung - KR 552 Eckrundung rechts - ERR / links - ERL 552

* Auch halbe Platten und Formteile erhältlich [Preis 80 % von ganzer Platte] | Standfläche erreicht durch Rillierung RH C

Rillen- & Spezialplatten | Formteile 10 mm

Standfläche Sicherheitsmarkierung			
	Sicherheitsriemchen	Treppenstufe mit Sicherheitsmarkierung*	Treppenwinkel gerillt*
Format-Nr.	3195	4710	5700
Bemaßung	L x B	L x B	L x B x H
Werkmaß in mm	244 x 56	244 x 115	244 x 115 x 25
Mengeneinheit	Stück	Stück	Stück
St./m inkl. Fuge St./m ²	4	4	4
kg/Stück ca.	0,4	0,4	0,84
Stück je Paket	44	44	10
Farbgruppen Farben	Artikel-Nr. PG	Artikel-Nr. PG	Artikel-Nr. PG
Weiß matt RH C	-	66 4710 906 - Farbe SM 530	66 5700 906 - Farbe SM 564
Graugelb RH C	66 3195 - Farb-Nr. 524	66 4710 690 - Farbe SM 509	66 5700 690 - Farbe SM 552
Weiß matt RH C ohne SM	-	-	66 5700 906 540
Graugelb RH C ohne SM	-	-	66 5700 690 535

* Standfläche erreicht durch Rillierung RH C

Hinweise für die Bestellung von Formteilen mit Rundungen:

Bitte folgende Kürzel an die Art.-Nr. mit Bindestrich anhängen:

Kopfkante gerundet: **KR** | Längskante gerundet: **LR**

Ecke links gerundet: **ERL** | Ecke rechts gerundet: **ERR**

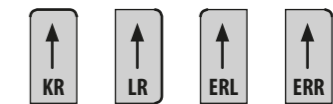

Hinweise zur Bestellung von Formteilen mit Sicherheitsmarkierungen oder Überhang bzw. Griffwulst:

- Wählen Sie zuerst die Farbe der Standfläche aus.
- Hängen Sie an die Artikel-Nr. des Formteils die entsprechende Farbnummer für die Standfläche.
- Wählen Sie dann eine VarioCOLOR Farbe für die Sicherheitsmarkierung bzw. den Überhang/Griffwulst aus und hängen Sie die Farb-Nr. mit einem Bindestrich an.

Beispiel:

Rillenplatte 3136 - **Standfläche: Weiß matt RH C** - **Sicherheitsmarkierung: Azurblau matt RH C**
Art.-Nr. mit ergänzenden Farbangaben: 66 3136 906 - 788

WEITERE FARB-KOMBINATIONEN AUF ANFRAGE

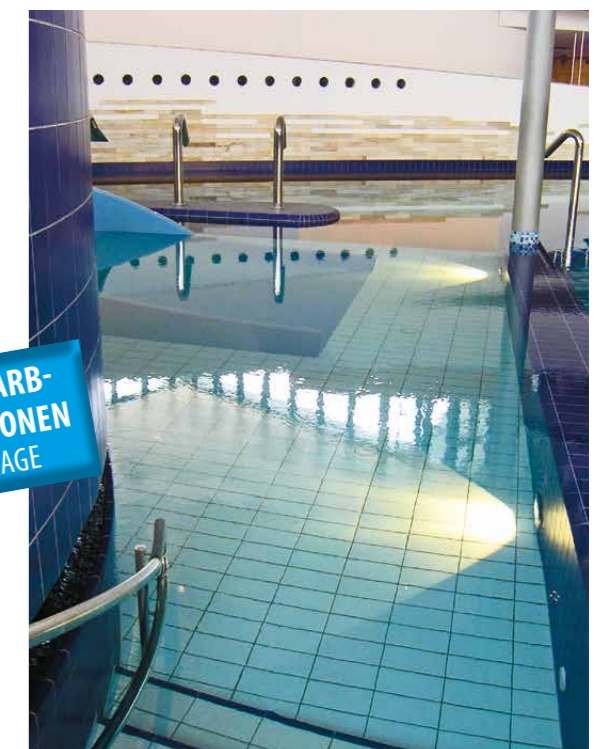

SPEZIALPLATTEN | STEIGLEITERSTEINE | SCHRIFTPLATTEN

FÜR WENDEFLÄCHEN, STEHSTUFEN & STEIGLEITERNISCHEN



SPEZIALPLATTEN STEIGLEITERSTEINE



Spezialplatten | Formteile 10 mm [auch in 15 mm Stärke erhältlich | Aufpreis 20 %]



	Wendeplatte/Waffelplatte [ausschließl. in 10 mm Stärke]	Große Platte*	Große Platte mit Kopfrundung	Große Platte mit Längsrundung*	Große Platte mit Eckrundung links	Große Platte mit Eckrundung rechts
Format-Nr.	3170	1150	1155	1156	1157	1158
Bemaßung	L x B	L x B	L x B	L x B	L x B	L x B
Werkmaß in mm	244 x 119	244 x 150	244 x 150	244 x 150	244 x 150	244 x 150

Mengeneinheit	Stück	Stück	Stück	Stück	Stück	Stück
St./m inkl. Fuge St./m ²	32	26	6,5	4	-	-
kg/Stück ca.	0,56	0,84	0,82	0,80	0,78	0,78
Stück je Paket	30	24	24	24	24	24

Farbgruppen Farben	Artikel-Nr. PG	Artikel-Nr. PG	Artikel-Nr. PG	Artikel-Nr. PG	Artikel-Nr. PG	Artikel-Nr. PG
VarioCOLOR seidenmatt**	66 3170 - Farb-Nr. 509	66 1150 - Farb-Nr. 503	66 1155 - Farb-Nr. 513	66 1156 - Farb-Nr. 513	66 1157 - Farb-Nr. 513	66 1158 - Farb-Nr. 513
Weiß matt	66 3170 901 507	66 1150 901 502	66 1155 901 506	66 1156 901 506	66 1157 901 506	66 1158 901 506
Weiß glänzend	66 3170 900 507	66 1150 900 502	66 1155 900 506	66 1156 900 506	66 1157 900 506	66 1158 900 506
Lichtblau glänzend	66 3170 710 507	66 1150 710 502	66 1155 710 506	66 1156 710 506	66 1157 710 506	66 1158 710 506
Weiß matt RH	66 3170 906 507	66 1150 906 504	66 1155 906 508	66 1156 906 508	66 1157 906 508	66 1158 906 508
Graugelb unglasiert	66 3170 690 505	66 1150 690 501	66 1155 690 505	66 1156 690 505	66 1157 690 505	66 1158 690 505

* Auch halbe Platten und Formteile erhältlich [Preis 80 % von ganzer Platte] | ** Abweichende Preisgruppen innerhalb einer Farbgruppe sind gesondert aufgeführt.

Schriftplatten 10 oder 7,5 mm | Digitaldruck oder Fliese mit Wasserstrahlschnitt

WT 1,20 m

WT 1,20 m

	Schriftplatte mit Digitaldruck	Schriftplatte Fliese mit Wasserstrahlschnitt
Format-Nr.	1100	1100
Bemaßung	L x B x H	L x B x H
Werkmaß in mm	240 x 115 x 10 244 x 119 x 7,5	240 x 115 x 10 244 x 119 x 7,5
Mengeneinheit	Stück	Stück
St./m inkl. Fuge St./m ²	4	4
kg/Stück ca.	0,6 0,49	0,6 0,49
Stück je Paket	-	-
Farbgruppen Farben	Artikel-Nr. PG	Artikel-Nr. PG
Weiß matt RH	-	66 1100 906 - Farb Nr. für Schrift 649
Graugelb unglasiert	66 1100 690 649	66 1100 690 - Farb Nr. für Schrift 649

Hinweise zur Bestellung von Schriftplatten

- Die Schriftplatten werden auftragsbezogen gefertigt. Die Preisstellung ist abhängig von der Größe des Schriftzugs und der gewünschten Oberfläche.
- Eine Beschriftung von Formsteinen ist ebenfalls möglich.
- Gestaltungsvarianten und Preise bitte individuell anfragen.



Steigleitersteine

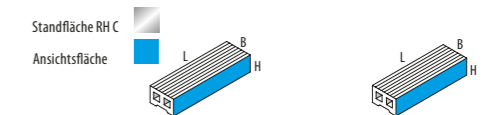

	Steigleiterstein*	Steigleiterstein*
Format-Nr.	5565	5560
Bemaßung	L x B x H	L x B x H
Werkmaß in mm	280 x 80 x 50	244 x 80 x 50
Mengeneinheit	Stück	Stück
St./m	3,66	4,00
kg/Stück ca.	1,6	1,49
Stück je Paket	8	8
Farbgruppen Farben	Artikel-Nr. PG	Artikel-Nr. PG
Weiß matt RH C	66 5565 906 - Farb-Nr. 612	66 5560 906 - Farb-Nr. 612
Graugelb unglasiert	66 5565 690 - Farb-Nr. 607	66 5560 690 - Farb-Nr. 607

* Standfläche erreicht durch Rillierung RH C

Hinweise zur Bestellung von Steigleitersteinen

- Standfläche immer weiß oder graugelb RH C
- Wählen Sie eine VarioCOLOR Farbe für die Sicherheitsmarkierung bzw. die Ansichtsfläche aus und hängen Sie die Farb-Nr. mit einem Bindestrich an die entsprechende Art.-Nr. an.

Beispiel:

Steigleiterstein 5565 - Standfläche: Weiß matt RH C -
Ansichtsfläche VarioCOLOR Lichtblau glänzend
Art.-Nr. mit ergänzenden Farbangaben: 66 5565 906 - 710

SPEZIALFORMTEILE ZUR RINNENAUSBILDUNG

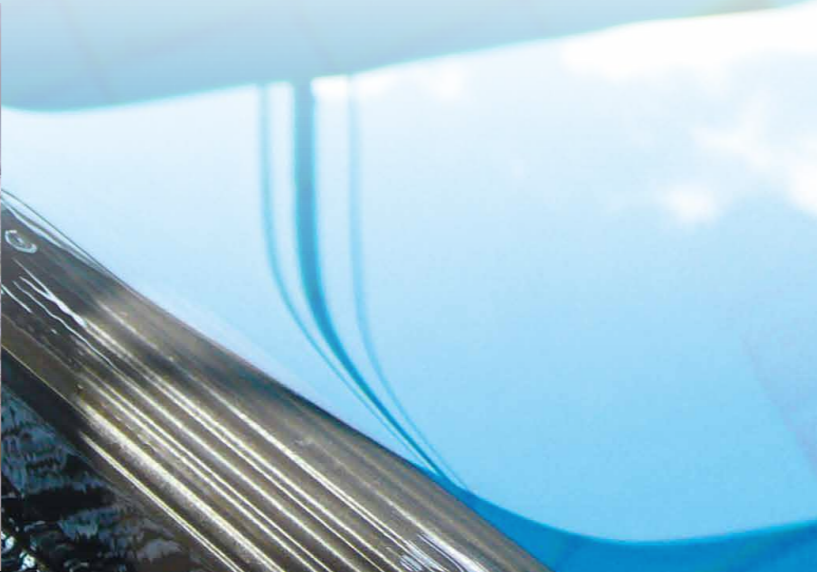

SPEZIAL-FORMTEILE

Spezialformteile zur Rinnenausbildung | 15 mm

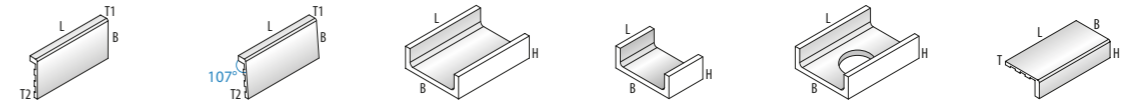

	Schenkelplatte zur Rostauflage am Rinnenkopf	Schenkelplatte schräg 107° zur Rostauflage am Rinnenkopf	Ablaufschale zur Rinnenauskleidung	1/2 Ablaufschale zur Rinnenauskleidung	Ablaufschale Lochstein zur Rinnenauskl. Ablauf: ø 85 mm	Längsschenkel für Abschlüsse und Kanten
Format-Nr.	9039	9050	4900	4905	4901	4822
Bemaßung	L x B x T1 x T2	L x B x H x T1 T2	L x B x H Rinne innen: 150 mm	L x B x H Rinne innen: 150 mm	L x B x H Rinne innen: 150 mm	L x B x H x T
Werkmaß in mm	244 x 115 x 25 x 10	244 x 115 x 25 x 10	244 x 180 x 65	119 x 180 x 65	244 x 180 x 65	244 x 115 x 52 x 10
Mengeneinheit	Stück	Stück	Stück	Stück	Stück	Stück
St./m inkl. Fuge St./m ²	4	4	4	8	4	4
kg/Stück ca.	0,76	0,76	2,3	1,15	2,0	0,9
Stück je Paket	16	16	4	8	-	10
Farbgruppen Farben	Artikel-Nr. PG	Artikel-Nr. PG	Artikel-Nr. PG	Artikel-Nr. PG	Artikel-Nr. PG	Artikel-Nr. PG
Weiß matt	66 9039 901 524	66 9050 901 531	66 4900 901 555	66 4905 901 547	66 4901 901 595	44 4822 901 527
Weiß glänzend	66 9039 900 524	66 9050 900 531	66 4900 900 555	66 4905 900 547	66 4901 900 595	44 4822 900 527

Spezialformteile für Schmutzwasserrinnen

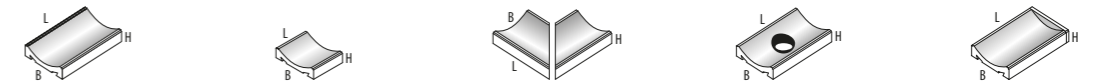

	Muldenrinne	1/2 Muldenrinne	Gehrungsecke Set, 2-teilig	Ablauf für 1 1/2" Ablauf: ø 50 mm	Endstück
Format-Nr.	4500	4505	4502	4501	4504
Bemaßung	L x B x H	L x B x H	L x B x H	L x B x H	L x B x H
Werkmaß in mm	244 x 150 x 35	119 x 150 x 35	(2 x) 238 x 150 x 35	244 x 150 x 35	244 x 150 x 35
Mengeneinheit	Stück	Stück	Set	Stück	Stück
St./m inkl. Fuge St./m ²	4	8	-	-	-
kg/Stück ca.	1,6	0,8	1,3	1,4	1,7
Stück je Paket	8	16	1 Set	8	8
Farbgruppen Farben	Artikel-Nr. PG	Artikel-Nr. PG	Artikel-Nr. PG	Artikel-Nr. PG	Artikel-Nr. PG
Weiß RH C	66 4500 908 542	66 4505 908 536	66 4502 908 600	66 4501 908 600	66 4504 908 600
Graugelb unglasiert	66 4500 690 536	66 4505 690 529	66 4502 690 596	66 4501 690 596	66 4504 690 596



SCHWIMMBADZUBEHÖR

RINNENROSTE & ABLAUFVENTILE

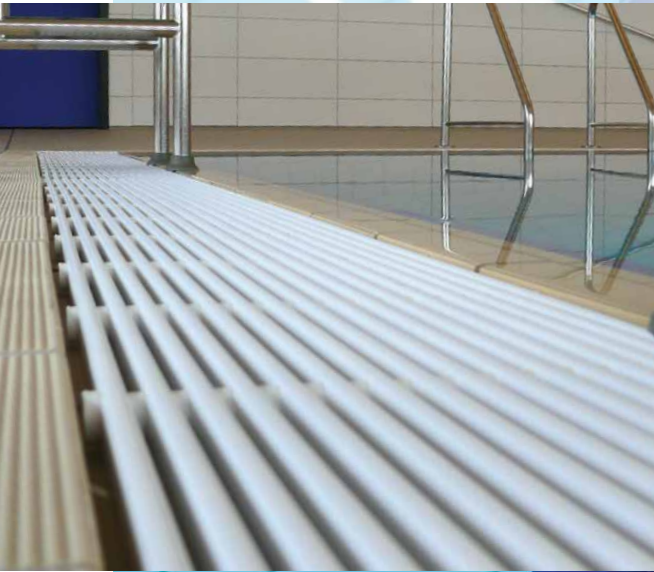

SCHWIMMBAD-ZUBEHÖR

Rinnenroste | Höhe 22 mm

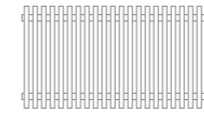

	Querrost, starr Standardlänge 885 mm	Querrost, aufrollbar Standardlänge 2000-3000 mm	Parallelrost, starr Standardlänge 2000 mm
Vorteile	gutes Preis-Leistungs-Verhältnis	leichtes Handling	ausgezeichneter Wasserablauf
Rostbreiten	Artikel-Nr. PG/lfm	Artikel-Nr. PG/lfm	Artikel-Nr. PG/lfm
150 mm	76 1215 - Farb-Nr. 904	76 3215 - Farb-Nr. 909	76 2215 - Farb-Nr. 910
185 mm	76 1218 - Farb-Nr. 904	76 3218 - Farb-Nr. 912	76 2218 - Farb-Nr. 912
200 mm	76 1220 - Farb-Nr. 904	76 3220 - Farb-Nr. 912	76 2220 - Farb-Nr. 912
250 mm	76 1225 - Farb-Nr. 906	76 3225 - Farb-Nr. 914	76 2225 - Farb-Nr. 916
300 mm	76 1230 - Farb-Nr. 908	76 3230 - Farb-Nr. 917	76 2230 - Farb-Nr. 920
350 mm	76 1235 - Farb-Nr. 910	-	-
400 mm	76 1240 - Farb-Nr. 922	-	-
Ecken	Artikel-Nr. PG für Aufpreise/Ecke	Artikel-Nr. PG für Aufpreise/Ecke	Artikel-Nr. PG für Aufpreise/Ecke
Stumpfe/starre Ecke [90°]	-	76 3201 - Farb-Nr. 914	-
Gehrungsecke [75-120°]	76 1202 - Farb-Nr. 914	76 3202 - Farb-Nr. 914	76 2202 - Farb-Nr. 914
Radien	Artikel-Nr. PG für Aufpreise/lfm	Artikel-Nr. PG für Aufpreise/lfm	Artikel-Nr. PG für Aufpreise/lfm
bis 300 mm Breite	76 1203 - Farb-Nr. 924	76 3203 - Farb-Nr. 924	auf Anfrage
bis 500 mm Breite	76 1205 - Farb-Nr. 930	76 3205 - Farb-Nr. 930	auf Anfrage

FARBEN FÜR RINNENROSTE

	901 Weiß
	921 Grau
	271 Gelb
	131 Beige



Abb. 1
Stumpfe/starre Ecke [90°]
für Querrost



Abb. 2
Gehrungsecke [75-120°]
für Querrost

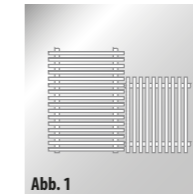

Abb. 3
Gehrungsecke [75-120°]
für Parallelrost

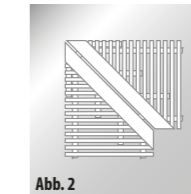

Abb. 4
Radien
[300 + 500 mm Breite]

Wichtige Hinweise zur Bestellung von Rinnenrosten:

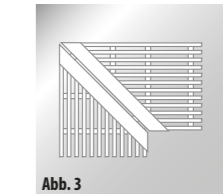
- Bitte hängen Sie an die Artikel-Nr. die entsprechende Farb-Nr. an.
- Abdeckroste werden objektbezogen und passgenau angefertigt. Daher wird ein exaktes Aufmaß benötigt.
- Radien und Eckausbildungen werden nach Schablone z. B. auf Papierrollen angefertigt.
- Die Preisgruppen beziehen sich auf die angegebenen Artikel in den oben abgebildeten Standardfarben. Sonderfarben, Sonderformen und besondere Ecklösungen auf Anfrage.
- Bitte beachten Sie, dass bei der Bedarfsberechnung zusätzlich zur Beckenlänge die jeweilige Breite der Rinne berücksichtigt werden muss [Außenmaße, siehe Zeichnung rechts].
- Pro Ecke wird zusätzlich ein Aufpreis, entsprechend der jeweiligen Form der Eckausbildung berechnet.

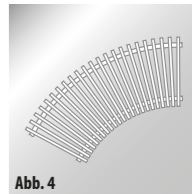

Ablaufventile



	Ablaufventil 2 1/2" für Ablauf ø 85 mm	Ablaufventil 1 1/2" für Ablauf ø 45 mm	Ablaufventil 2 1/2" für Ablauf ø 85 mm	Ablaufventil 2 1/2" für Ablauf ø 85 mm	Ablaufventil 1 1/2" für Ablauf ø 50 mm
Ablaufleistung	120 l/min	40 l/min	155 l/min	147 l/min	36 l/min
Ausführung	mit Kontersatz ABS-Kunststoff RAL 7040 [ca. 0,22 kg]	mit Kontersatz ABS-Kunststoff RAL 7040 [ca. 0,07 kg]	mit Kontersatz Rotguss, Oberfläche Nickel/Zinn poliert [ca. 1,47 kg]	mit Kontersatz Rotguss, Oberfläche Nickel/Zinn poliert [ca. 1,60 kg]	mit Kontersatz Rotguss, Oberfläche Nickel/Zinn poliert [ca. 0,32 kg]
Leiser Wasserablauf	✓	✓	✓	-	-
	Artikel-Nr. PG/Stück 76 5202 910 901	Artikel-Nr. PG/Stück 76 5201 910 659	Artikel-Nr. PG/Stück 76 5202 920 915	Artikel-Nr. PG/Stück 76 5102 920 902	Artikel-Nr. PG/Stück 76 5101 920 900

FINA* STANDARD | WORLD CHAMPIONSHIPS

50 X 25 METER WETTKAMPFBECKEN MIT TAUCHSTREIFEN

Professionelle Ausführung von wettkampftauglichen, olympiarechten Becken gemäß den FINA Regeln.
Ebenso anwendbar für Tauch-, Wasserball- und Synchronschwimmbecken sowie 25 m Becken gemäß Richtlinien.

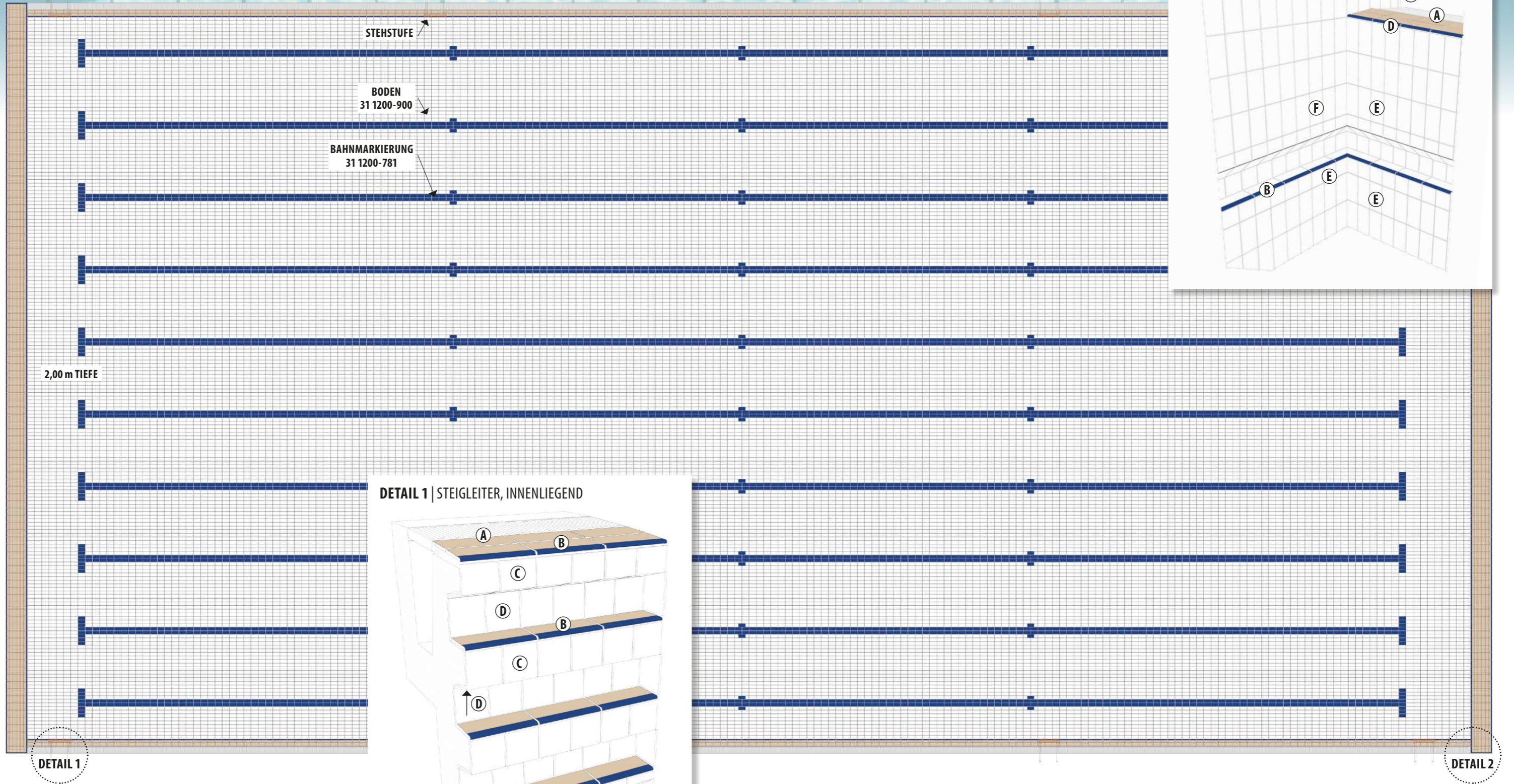

DETAIL 1

DETAIL 1 | STEIGLEITER, INNENLIEGEND

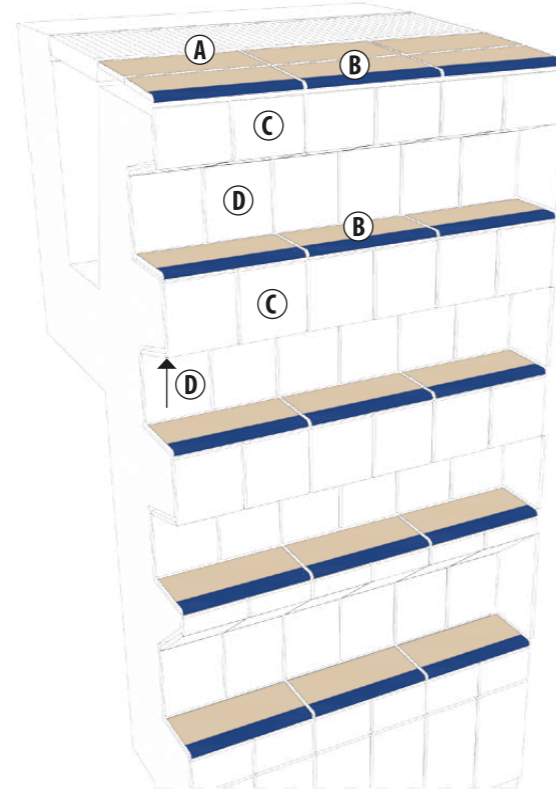

Artikelübersicht Detail 1 | Steigleiter, innenliegend

Artikelbezeichnungen	Art.-Nr.
A Kleine Rillenplatte graugelb RH C	66 3130 690
B Rillenplatte mit Längsrundung + Sicherheitsmarkierung	66 3136 690-788
C Basisfliese standard weiß glänzend + Kopfrundung	31 1200 900-KR
D Basisfliese standard weiß glänzend	31 1200 900

DETAIL 2

Artikelübersicht Detail 2 | Sprungebene/Beckenrand

Artikelbezeichnungen	Art.-Nr.	Artikelbezeichnungen	Art.-Nr.
A Kleine Rillenplatte graugelb RH C	66 3130 690	D Handfassteine graugelb RH C + Sicherheitsmarkierung	66 5730 690-788
B Rillenplatte mit Längsrundung + Sicherheitsmarkierung	66 3136 690-788	E Basisfliese standard glasiert, weiß glänzend	31 1200 900
C Radialleiste, 30 mm weiß glänzend	66 9450 900	F Basisfliese standard glasiert, weiß RH C	31 1200 908

TECHNISCHE INFORMATIONEN



Wichtige Hinweise zur Reinigung und Pflege

Keramische Fliesen sind äußerst pflegeleicht

Lange Haltbarkeit, leichte Pflege bei besten Hygieneigenschaften und hohe Funktionalität in privaten und öffentlichen Bereichen sind die besten Argumente für diesen robusten und dabei hoch dekorativen Werkstoff. Unsere glasierten und unglasierten Fliesen zeichnen sich durch eine problemlose Reinigungsfähigkeit aus. Es ist sinnvoll, durch Abstreifrost, Fußmatten und Sauberlaufzonen etc. die Eingangsbereiche sauber zu halten und so zu verhindern, dass überhaupt Schmutz hereingetragen werden kann.

Bitte beachten Sie bei der Reinigung folgende Regeln:

1. Wählen Sie ein für die Art der Verschmutzung geeignetes, handelsübliches Reinigungsmittel aus und wenden Sie es gemäß den Herstellervorgaben an. Bitte beachten Sie, dass keinesfalls Reinigungsmittel verwendet werden, die Flusssäure oder deren Verbindungen (Fluoride) enthalten. Diese Verbindungen greifen auch bei starker Verdünnung die Keramik an.
2. Lassen Sie dem Reinigungsmittel Zeit, den Schmutz zu unterwandern und ihn anzulösen.
3. Unterstützen Sie den Vorgang durch Bürsten oder Wischen. Verwenden Sie keine Pads oder Bürsten mit einem Schleifkorn-Zusatz.
4. Den gelösten Schmutz gründlich wegsputzen, absaugen oder aufnehmen.

Erstreinigung nach unmittelbarer Fertigstellung des Belages:

Zunächst ist der grobe Schmutz abzukehren und dann eine gründliche Reinigung mit einem geeigneten Reiniger vorzunehmen. Zementschleier entfernen Sie mit sauren Reinigungsmitteln, handelsüblich als Zementschleierentferner bezeichnet. Bitte beachten Sie, dass saure Reiniger Zementfugen angreifen. Dem können Sie vorbeugen, indem Sie die Fugen vornässen und nach der Anwendung den Belag gründlich mit klarem Wasser abspülen. Je nach Konzentrierung hat eine Neutralisation stattzufinden. Fett- und wachshaltiger Schmutz lässt sich am besten mit alkalischen Reinigern entfernen.

Gewerbliche Unterhaltsreinigung:

Sie ist je nach Verschmutzung notwendig. Bei besonders intensiver Frequentierung sollte mehrmals täglich gereinigt werden. Zur Unterhaltsreinigung reicht im Allgemeinen ein

handelsüblicher Reiniger. Bitte beachten Sie, dass Reiniger mit einem filmbildenden Pflegemittel unter Umständen Fett, Wachs und Kunststoffschichten aufbauen, die die Trittsicherheit negativ beeinflussen und die Optik beeinträchtigen können.

Hartnäckige Flecken:

Kalkablagerungen, Urinstein und Metallabrieb lassen sich am besten durch saure Reiniger eliminieren. Bitte beachten Sie die vollständige Entfernung des Reinigers durch Spülen oder Neutralisieren, nachdem dieser eingewirkt hat. Farbreste, Kunststoffe, Teer oder Ähnliches lassen sich zum Beispiel mit Benzin, Azeton oder Abbeizpasten gut entfernen. Dies gilt ebenso für Epoxidharze. Fette, Wachse und Öle werden durch stark alkalische Reiniger gelöst und sind damit gut zu beseitigen.

Unglasierte Keramik:

Unglasierte Keramik ohne Imprägnierung kann durch bestimmte Fleckenbildner verunreinigt werden, ohne dass diese Flecken vollständig zu entfernen sind. Nicht oberflächenvergütete, unglasierte Keramik kann vorbeugend imprägniert werden, wenn damit zu rechnen ist, dass Fette oder Öle auf den Belag einwirken können. Fragen Sie nach geeigneten Produkten im Fliesenfachhandel.

Keramik für spezielle Einsatzzwecke:

In unserem Lieferprogramm befindet sich eine breite Palette trittsicherer, bzw. rutschhemmender glasierter und unglasierter Fliesen. Diese Produkte sind für spezielle Einsatzgebiete in Gewerbe, Industrie, öffentlichen Bereichen, nassbelasteten Barfußbereichen wie z. B. Schwimmbäder, Duschen, Saunen, usw. entwickelt. Wir haben, je nach Ausführung und Anwendungsgebiet, raue und profilierte Oberflächen. Die effektivste Reinigungsmethode für diese Oberflächen erreicht man mit Bürsten-, Maschinen-, Hochdruck- oder Dampfneigern. Es dürfen keine schleifmittelhaltigen Bürsten oder Pads verwendet werden, da ansonsten die Rutschhemmung bzw. Trittsicherheit negativ beeinträchtigt wird. Bitte achten Sie darauf, dass Reinigungsmittel, Desinfektionsmittel usw. gründlich abgespült werden, da ansonsten der Fliesenbelag rutschig wird. Wir schlagen für die Erst- und Grundreinigung entsprechend der Verschmutzungsart stärkere, saure oder alkalische Reinigungsmittel vor. Für die Unterhaltsreinigung empfehlen wir neutrale oder entsprechend der Verschmutzungsart schwach saure oder alkalische Reiniger. In regelmäßigen zeitlichen Abständen sollte eine Grundreinigung der Fläche erfolgen. Die Deutsche Gesellschaft für das Badewesen hat eine Liste geprüfter Reinigungsmittel für keramische Beläge in Schwimmbädern herausgegeben (Liste RK). Diese Mittel werden von uns ebenfalls zur Reinigung unserer Fliesen vorgeschlagen.

Natürliche Eisenausschmelzung:

Jede extrudierte Fliese ist ein einzigartiges Unikat, gefertigt aus natürlichen, heimischen Rohstoffen. Zur Natur der Keramik gehören auch minimalste Eisenausschmelzungen, die vereinzelt als kleiner schwarzer Punkt auftreten können. Sie beeinträchtigen weder Optik noch Qualität.

Bewertungsgruppen in Barfuß-Nassbereichen

Prüfverfahren: Schiefe Ebene, Begehung barfuß, Gleitmedium Netzmittellösung. Die Oberflächen sind eben, mikrorau oder mäßig profiliert. Den Bewertungsgruppen sind die jeweiligen Bereiche zugeordnet. Die Aufzählung der nassbelasteten Barfußbereiche ist nicht erschöpfend.

Bewertungsgruppe A: Barfußgänge [weitgehend trocken], Einzel- und Sammelmuldenräume, Beckenböden in Nichtschwimmerbereichen [wenn im gesamten Bereich die Wassertiefe mehr als 80 cm beträgt], Sauna- und Ruhebereiche [weitgehend trocken]

Bewertungsgruppe B: Barfußgänge [soweit sie nicht A zugeordnet sind], Duschräume, Bereich von Desinfektionssprühanlagen, Beckenumgänge, Beckenböden in Nichtschwimmerbereichen [wenn in Teilbereichen die Wassertiefe weniger als 80 cm beträgt], Beckenböden in Nichtschwimmerbereichen von Wellenbecken, Hubböden, Planschbecken, Leitern und Treppen außerhalb des Beckenbereiches, Sauna- und Ruhebereiche [soweit sie nicht A zugeordnet sind]

Bewertungsgruppe C: Barfußgänge [soweit sie nicht B zugeordnet sind], Durchschreitbecken, geneigte Beckenrandausbildung, ins Wasser führende Leitern, ins Wasser führenden, maximal 1 m breite Treppen mit beidseitigen Handläufen

Hinweis: Fliesen mit den Kennzeichen B bzw. C und B/C für Trittsicherheit sollten wegen erhöhtem Reinigungsaufwand nur im Barfußbereich eingesetzt werden.

Test auf „schiefer Ebene“	
Bewertungsgruppen	Mindestneigungswinkel
A	≥ 12°
B	≥ 18°
C	≥ 24°

Normen und Prüfergebnisse

Allgemeine Anforderungen und Prüfung EN 14411 Gruppe	Anforderung A _{1a} stranggepresstes Steinzeug	Prüfwert	Anforderung A _{1b} stranggepresstes Steinzeug	Prüfwert	Anforderung B _{1a} trockengepresstes Feinsteinzeug	Prüfwert	Anforderung B _{1b} stranggepresstes Steinzeug	Prüfwert
E = Wasseraufnahme	< 0,5 %		0,5 < E ≤ 3%		< 0,5 %		0,5 < E ≤ 3%	
Maße und Oberflächenbeschaffenheit	gefordert	geprüft	gefordert	geprüft	gefordert	geprüft	gefordert	geprüft
Breite und Länge: Zulässige Abweichungen von Werkmaßen	± 1,0 %	erfüllt	± 1,0 %	erfüllt	± 0,75 %	erfüllt	± 0,75 %	erfüllt
Dicke: Zulässige Abweichung vom Werkmaß	± 10 %	erfüllt	± 10 %	erfüllt	± 5 %	erfüllt	± 5 %	erfüllt
Geradheit der Seiten: Zul. Abweichungen bezogen auf die Seitenlänge	± 0,5 %	erfüllt	± 0,5 %	erfüllt	± 0,5 %	erfüllt	± 0,5 %	erfüllt
Rechtwinkligkeit: Zul. Abweichungen bezogen auf die Seitenlänge	± 1,0 %	erfüllt	± 1,0 %	erfüllt	± 0,6 %	erfüllt	± 0,6 %	erfüllt
Ebenförmigkeit: Zulässige Abweichungen								
a) als Mittelpunktswölbung auf die über das Werkmaß berechnete Diagonale	± 0,5 %	erfüllt	± 0,5 %	erfüllt	± 0,5 %	erfüllt	± 0,5 %	erfüllt
b) als Kantenwölbung bezogen auf das zugehörige Werkmaß	± 0,5 %	erfüllt	± 0,5 %	erfüllt	± 0,5 %	erfüllt	± 0,5 %	erfüllt
c) als Windschiefe bezogen auf die über das Werkmaß berechnete Diagonale	± 0,8 %	erfüllt	± 0,8 %	erfüllt	± 0,5 %	erfüllt	± 0,5 %	erfüllt
Oberflächenbeschaffenheit: Anteil der akzeptierten Platten	mind. 95 %	erfüllt	mind. 95 %	erfüllt	mind. 95 %	erfüllt	mind. 95 %	erfüllt
Physikalische Eigenschaften	gefordert	geprüft	gefordert	geprüft	gefordert	geprüft	gefordert	geprüft
Wasseraufnahme	< 0,5 %	< 0,5 %	0,5 < E ≤ 3,0 %	< 1,5 %	< 0,5 %	< 0,5 %	0,5 < E ≤ 3,0 %	< 2,5 %
Bruchlast in N/mm ² in Abhängigkeit von der Materialstärke	7,5 mm > 1.100 N		8 mm > 1.280 N 9 mm > 1.620 N 10 mm > 2.000 N		10 mm > 2.000 N		6 mm > 720 N 7 mm > 1.030 N 8 mm > 1.280 N 9 mm > 1.620 N 10 mm > 2.000 N	
Frostbeständigkeit	gefordert	erfüllt	gefordert	erfüllt	gefordert	erfüllt	gefordert	erfüllt
Widerstand gegen Oberflächenverschleiß für glasierte Platten	Klasse I - IV	nach Angaben	Klasse I - IV	nach Angaben	Klasse I - IV	nach Angaben	Klasse I - IV	nach Angaben
Widerstand gegen Verschleiß für unglasierte Platten/Volumenverluste in mm ³	max. 275	< 210	max. 275	< 210	max. 175		max. 275	< 210
Temperaturwechselbeständigkeit	gefordert	erfüllt	gefordert	erfüllt	gefordert	erfüllt	gefordert	erfüllt
Thermischer Längenausdehnungskoeffizient bei Raumtemperatur bis 100°C in K ⁻¹		6 - 7,5 x 10 ⁻⁶		5 - 13 x 10 ⁻⁶		8 x 10 ⁻⁶		
Chemische Eigenschaften: Chemische Beständigkeit außer gegen Flusssäuren und deren Verbindungen	gefordert	geprüft	gefordert	geprüft	gefordert	geprüft	gefordert	geprüft
für unglasierte Platten	gefordert	erfüllt	gefordert	erfüllt	gefordert	erfüllt	gefordert	erfüllt
für glasierte Platten								
a) gegen Säuren und Laugen	nach Angaben	erfüllt	nach Angaben	erfüllt	nach Angaben	erfüllt	nach Angaben	erfüllt
b) gegen Fleckenbildner	min. Klasse III	erfüllt	min. Klasse III	erfüllt	min. Klasse III	erfüllt	min. Klasse III	erfüllt
c) gegen Haushaltschemikalien	min. Klasse GB	erfüllt	min. Klasse GB	erfüllt	min. Klasse GB	erfüllt	min. Klasse GB	erfüllt
d) gegen Wasserzusätze für Schwimmbäder	min. Klasse GB	erfüllt	min. Klasse GB	erfüllt	min. Klasse GB	erfüllt	min. Klasse GB	erfüllt
Widerstandsfähigkeit gegen Glasurrisse	gefordert	erfüllt	gefordert	erfüllt	gefordert	erfüllt	gefordert	erfüllt
Trittsicherheit Rutschhemmung	gefordert	geprüft	gefordert	geprüft	gefordert	geprüft	gefordert	geprüft
Gewerbebereich (GUV-I 8527)	R 9 - R 12	gemäß Angabe	R 9 - R 12	gemäß Angabe	R 9 - R 13	gemäß Angabe	R 9 - R 12	gemäß Angabe
Barfuß-Nassbereich (GUV-R 181)	A - C	gemäß Angabe	A - C	gemäß Angabe	A - C	gemäß Angabe	A - C	gemäß Angabe
Privatbereich (keine gesetzlichen Vorgaben)	Empfehlung: R 9	gemäß Angabe	Empfehlung: R 9	gemäß Angabe	Empfehlung: R 9	gemäß Angabe	Empfehlung: R 9	gemäß Angabe

Die aufgeführten Eigenschaftswerte sind Mittelwerte. Alle Angaben entsprechen dem heutigen Stand unserer Kenntnis, stellen jedoch keine Zusicherung von Eigenschaften dar. Technische Änderungen vorbehalten.

Tabelle über die jeweiligen Beanspruchungsgruppen nach dem PEI-Nassverfahren DIN EN ISO 10545-7

Beanspruchungsgruppe	Umdrehungen	Bewertung
I	150	niedrige Begehungsfrequenz z. B. Badezimmer Begehung mit leichtem Schuhwerk
II	300 - 600	niedrige Begehungsfrequenz z. B. Wohn- u. Badbereich Begehung mit normalem Schuhwerk, kratzende Beanspruchung
III	750 - 1500	mittlere Begehungsfrequenz z. B. Wohnbereiche, Dielen, Flure, Terrassen, Balkone
IV	> 1500	hohe Begehungsfrequenz z. B. Eingänge, Büros, Verkaufsräume, gewerblicher Bereich
V	> 12000	sehr hohe Beanspruchung z. B. Restaurantbetriebe, Läden, Thekenbereiche

ARTIKELDATENINDEX

Format-Nr.	Art.-Nr.	Artikelbezeichnung	Seite
1200	31 1200	Basisfliese standard	10-15
1212	32 1212	Basisfliese klein*	10-15
2424	32 2424	Basisfliese groß*	10-15
1100	41 1100	Spaltplatte* Steinzeug	11-15
2120	43 2120	Spaltriemchen* Steinzeug	11-13
1150	66 1150	Große Platte	39
1155	66 1155	Große Platte mit Kopfrundung [KR]	39
1156	66 1156	Große Platte mit Längsrundung [LR]	39
1157	66 1157	Große Platte mit Eckrundung links [ER links]	39
1158	66 1158	Große Platte mit Eckrundung rechts [ER rechts]	39
3130	66 3130	Kleine Rillenplatte	37
3136	66 3136	Kleine Rillenplatte m. Längsrundung + Sicherheitsmarkierung	37
3170	66 3170	Wendepalette / Waffelplatte	39
3190	66 3190	Große Rillenplatte	37
3195	66 3195	Sicherheitsriemchen	37
3196	66 3196	Große Rillenplatte mit Längsrdg. + Sicherheitsmarkierung	37
4000	66 4000	Kehlsocbel	35
4002	66 4002	Innenecke, Set 2-teilig zu Kehlsocbel 4000	35
4007	66 4007	Außenecke, Set 2-teilig zu Kehlsocbel 4000	35
4100	66 4100	Hohlkehle	35
4101	66 4101	Endkehle zu Hohlkehle 4100	35
4102	66 4102	Radialecke, innen zu Hohlkehle 4100	35
4104	66 4104	Eckkehle, links zu Hohlkehle 4100	35
4106	66 4106	Eckkehle, rechts zu Hohlkehle 4100	35
4107	66 4107	Radialecke, außen zu Hohlkehle 4100	35
4500	66 4500	Muldenrinne	41
4501	66 4501	Ablauf 1 ½" Ablauf ø 50 mm zu Muldenrinne 4500	41
4502	66 4502	Gehrungsecke zu Muldenrinne 4500	41
4504	66 4504	Endstück zu Muldenrinne 4500	41
4505	66 4505	½ Muldenrinne zu Muldenrinne 4500	41
4710	66 4710	Treppenstufe mit Längsrdg. + Sicherheitsmarkierung	37
4822	66 4822	Längschenkel für Abschlüsse und Kanten	41
4900	66 4900	Ablaufschale zur Rinnenauskleidung	41
4905	66 4905	½ Ablaufschale zur Rinnenauskleidung	41
4901	66 4901	Ablaufschale Lochstein Ablauf ø 85 mm	41
5100	66 5100	Überlaufrinne groß System Wiesbaden tiefl. WS	23
5101	66 5101	Lochstein Ablauf ø 85 mm zu Überlaufrinne 5100	23
5102	66 5102	Innenecke, Set 2-teilig zu Überlaufrinne 5100	23
5104	66 5104	Endstück links zu Überlaufrinne 5100	23
5105	66 5105	½ Überlaufrinne groß zu Überlaufrinne 5100	23
5106	66 5106	Endstück rechts zu Überlaufrinne 5100	23
5107	66 5107	Außenecke, Set 2-teilig zu Überlaufrinne 5100	23
5110	66 5110	Überlaufrinne klein System Therapie	23
5111	66 5111	Lochstein Ablauf ø 50 mm zu Überlaufrinne 5110	23
5112	66 5112	Innenecke, Set 2-teilig zu Überlaufrinne 5110	23
5114	66 5114	Endstück links zu Überlaufrinne 5110	23
5115	66 5115	½ Überlaufrinne zu Überlaufrinne 5110	23
5116	66 5116	Endstück rechts zu Überlaufrinne 5110	23
5117	66 5117	Außenecke, Set 2-teilig zu Überlaufrinne 5110	23
5150	66 5150	Überflutungsrinne System Berlin	29
5152	66 5152	Innenecke, Set 2-teilig zu Überflutungsrinne 5150	29
5155	66 5155	½ Überflutungsrinne zu Überflutungsrinne 5150	29
5157	66 5157	Außenecke, Set 2-teilig zu Überflutungsrinne 5150	29
5170	66 5170	Überflutungsrinne klein System Wiesbaden hochl. WS	19
5171	66 5171	Lochstein Ablauf ø 85 mm zu Überflutungsrinne 5170	19
5172	66 5172	Innenecke, Set 2-teilig zu Überflutungsrinne 5170	19
5174	66 5174	Endstück links zu Überflutungsrinne 5170	19
5175	66 5175	½ Überflutungsrinne zu Überflutungsrinne 5170	19
5176	66 5176	Endstück rechts zu Überflutungsrinne 5170	19
5177	66 5177	Außenecke, Set 2-teilig zu Überflutungsrinne 5170	19
5270	66 5270	Überflutungsrinne klein System Wiesbaden überfließbar	21
5271	66 5271	Lochstein Ablauf ø 85 mm zu Überflutungsrinne 5270	21
5272	66 5272	Innenecke, Set 2-teilig zu Überflutungsrinne 5270	21
5274	66 5274	Endstück links zu Überflutungsrinne 5270	21
5275	66 5275	½ Überflutungsrinne zu Überflutungsrinne 5270	21
5276	66 5276	Endstück rechts zu Überflutungsrinne 5270	21
5277	66 5277	Außenecke, Set 2-teilig zu Überflutungsrinne 5270	21
5300	66 5300	Überflutungsrinne groß System Wiesbaden hochl. WS	19
5301	66 5301	Lochstein Ablauf ø 85 mm zu Überflutungsrinne 5300	19
5302	66 5302	Innenecke, Set 2-teilig zu Überflutungsrinne 5300	19
5304	66 5304	Endstück links zu Überflutungsrinne 5300	19
5305	66 5305	½ Überflutungsrinne zu Überflutungsrinne 5300	19

5306	66 5306	Endstück rechts zu Überflutungsrinne 5300	19
5307	66 5307	Außenecke, Set 4-teilig zu Überflutungsrinne 5300	19
5400	66 5400	Beckenrandstein mit Überhang System Skimmer	31
5402	66 5402	Innenecke, Set 2-teilig zu Beckenrandstein 5400	31
5407	66 5407	Außenecke mit Überhang, Set 2-tlg. zu Beckenrandstein 5400	31
5450	66 5450	Beckenrandstein mit Griffwulst und Überhang	31
5452	66 5452	Innenecke mit Griffwulst, Set 2-teilig zu Beckenrandstein 5450	31
5457	66 5457	Außenecke mit Griffwulst u. Überhang, Set 2-teilig zu 5450	31
5460	66 5460	Beckenrandstein mit Griffwulst Standfläche überfließbar	31
5462	66 5462	Innenecke, Set 2-tl., Standfläche überfließbar zu Beckenrandstein 5460	31
5467	66 5467	Außenecke, Set 2-tlg., Standfläche überfließbar zu Beckenrandstein 5460	31
5480	66 5480	Randstein mit Sicherheitsmarkierung	31
5487	66 5487	Außenecke, Set 2-teilig zu Randstein 5480	31
5482	66 5482	Innenecke, Set 2-teilig zu Randstein 5480	31
5500	66 5500	Überflutungsrinne groß System Wiesbaden überfließbar	21
5501	66 5501	Lochstein Ablauf ø 85 mm überfließbar zu Überflutungsrinne 5500	21
5502	66 5502	Innenecke, Set 2-teilig überfließbar zu Überflutungsrinne 5500	21
5504	66 5504	Endstück rechts überfließbar zu Überflutungsrinne 5500	21
5505	66 5505	½ Überflutungsrinne groß überfließbar zu Überflutungsrinne 5500	21
5506	66 5506	Endstück rechts überfließbar zu Überflutungsrinne 5500	21
5507	66 5507	Außenecke, Set 4-teilig überfließbar zu Überflutungsrinne 5500	21
5560	66 5560	Steigleiterstein kurz	39
5565	66 5565	Steigleiterstein lang	39
5700	66 5700	Treppwinkel mit Sicherheitsmarkierung	37
5730	66 5730	Handfasstein mit Sicherheitsmarkierung	27
5732	66 5732	Innenecke, Set 2-teilig zu Handfasstein 5730	27
5737	66 5737	Außenecke, Set 2-teilig zu Handfasstein 5730	27
5750	66 5750	Beckenrandstein mit Griffwulst u. Sicherheitsmarkierung	31
5752	66 5752	Innenecke, Set 2-teilig zu Beckenrandstein 5750	31
5757	66 5757	Außenecke, Set 2-teilig zu Beckenrandstein 5750	31
5810	66 5810	Handfasstein mit Rostauflage u. Sicherheitsmarkierung	27
5812	66 5812	Innenecke, Set 2-teilig zu Handfasstein 5810	27
5817	66 5817	Außenecke, Set 2-teilig zu Handfasstein 5810	27
5820	66 5820	Randstein mit Rostauflage u. Sicherheitsmarkierung 107°	27
5822	66 5822	Innenecke, Set 2-teilig zu Randstein 5820	27
5827	66 5827	Außenecke, Set 2-teilig zu Randstein 5820	27
5830	66 5830	Randstein mit Rostauflage	27
5832	66 5832	Innenecke, Set 2-teilig zu Randstein 5830	27
5837	66 5837	Außenecke, Set 2-teilig zu Randstein 5830	27
5930	66 5930	Randstein mit Rostauflage 83°	27
6450	66 6450	Radialleiste, Radius 60 mm	33
6453	66 6453	Außenecke 3 zu 6450, mit 3-seitigem Anschluss	33
6454	66 6454	Außenecke 2 zu 6450, mit 2-seitigem Anschluss	33
6457	66 6457	Außenecke K8 mit Anschluss zu Radialleiste 60 mm	33
6462	66 6462	Innenecke R86 zu Radialleiste 60 mm + Anschluss zu Hohlkehle	33
9039	66 9039	Schenkelplatte, zur Rostauflage am Rinnenkopf	41
9050	66 9050	Schenkelplatte, abgeschrägt 107°	41
9450	66 9450	Radialleiste, Radius 30 mm	33
9452	66 9452	Innenecke zu 9450 + Anschluss zu Hohlkehle	33
9453	66 9453	Außenecke 3 zu 9450, mit 3-seitigem Anschluss	33
9454	66 9454	Außenecke 2 zu 9450, mit 2-seitigem Anschluss	33
-	76 1215	Querrost, starr 150 mm breit	43
-	76 1218	Querrost, starr 185 mm breit	43
-	76 1220	Querrost, starr 200 mm breit	43
-	76 1225	Querrost, starr 250 mm breit	43
-	76 1230	Querrost, starr 300 mm breit	43
-	76 1235	Querrost, starr 350 mm breit	43
-	76 1240	Querrost, starr 400 mm breit	43
-	76 2215	Parallelrost, starr 150 mm breit	43
-	76 2218	Parallelrost, starr 185 mm breit	43
-	76 2220	Parallelrost, starr 200 mm breit	43
-	76 2225	Parallelrost, starr 250 mm breit	43
-	76 2230	Parallelrost, starr 300 mm breit	43
-	76 3215	Querrost, aufrollbar 150 mm breit	43
-	76 3218	Querrost, aufrollbar 185 mm breit	43
-	76 3220	Querrost, aufrollbar 200 mm breit	43
-	76 3225	Querrost, aufrollbar 250 mm breit	43
-	76 3230	Querrost, aufrollbar 300 mm breit	43
-	76 5101 920	Ablaufventil 1 ½" Rotguss, für Ablauf ø 50 mm	43
-	76 5102 920	Ablaufventil 2 ½" Rotguss, für Ablauf ø 85 mm	43
-	76 5201 910	Ablaufventil 1 ½", leise ABS Kunststoff, für Ablauf ø 45 mm	43
-	76 5202 910	Ablaufventil 2 ½", leise ABS Kunststoff, für Ablauf ø 85 mm	43
-	76 5202 920	Ablaufventil 2 ½", leise Rotguss, für Ablauf ø 85 mm	43

VarioCOLOR PROGRAMM

FARBEN UND OBERFLÄCHEN

Farbgruppen | glasiert | seidenmatt

GELB	211	Melonengelb
	251	Maisgelb
	281	Zinkgelb
ORANGE	411	Gelbbraun
	451	Sandbraun
	481	Dunkelorange
GRÜN	611	Hellgrün
	641	Seegrün
	681	Maigrün
TÜRKIS	621	Aquamarin
	661	Türkis
	671	Minttürkis
AZUR	721	Hellblau
	741	Himmelblau
	761	Stahlblau
BLAU	781	Azurblau
	511	Eisblau
	521	Pastellblau
BEIGE	531	Kornblumenblau
	541	Royalblau
	561	Dunkelblau
COTTO / BRAUN	581	Ultramarinblau
	111	Hellelfenbein
	121	Beige
WEISS / SCHWARZ	141	Braunbeige
	151	Orangebraun
	171	Signalbraun
RH B GLASIERT	191	Terrabraun
	811	Sesam
	821	Lachs
RH C GLASIERT	841	Sienaerde
	861	Sattelbraun
	871	Nussbraun
RH UNGLASIERT	881	Schokobraun
	901	Weiß
	911	Lichtgrau
RH UNGL. ENGObIERT	921	Hellgrau
	931	Grau
	951	Dunkelgrau
RH UNGL. UNGL. PROFIL.	971	Anthrazitgrau
	991	Schwarz
	690	Graugelb
691	Graugelb	R 11/BC
693	Graucreme	R 11/B

Intensiv- & Basisfarben | glasiert | glänzend

INTENSIVFARBEN	270	Schwefelgelb
	470	Dahliengelb
	490	Orange
	370	Feuerrot
	630	Gelbgrün
BASISFARBEN	650	Limette
	900	Weiß
	710	Lichtblau
	790	Azur dunkel
	590	Kobaltblau
990	Schwarz	

Rutschhemmend | glasiert | matt

RH B GLASIERT	906	Weiß	RH B
	716	Lichtblau	RH B
	786	Azurblau	RH B
	796	Azur dunkel	RH B
	996	Schwarz	RH B
RH C GLASIERT	908	Weiß	RH C
	718	Lichtblau	RH C
	788	Azurblau	RH C
	798	Azur dunkel	RH C
	998	Schwarz	RH C

Rutschhemmend | unglasiert

RH UNGLASIERT	892	Naturbeige	R 10/B
	890	Naturweiß	R 10/B
	894	Neutralgrau	R 10/B
	896	Anthrazit	R 10/B
RH UNGL. UNGL. PROFIL.	893	Naturbeige	R 11/C
	891	Naturweiß	R 11/C
	895	Neutralgrau	R 11/C
897	Anthrazit	R 11/C	
RH UNGL. UNGL. ENGObIERT	690	Graugelb	R 10/A
	691	Graugelb	R 11/BC
	693	Graucreme	R 11/B

- ISO-EN KONFORM
- FROST-BESTÄNDIG
- HYGIENISCH
- ABRIEBFEST
- CHEMIKALIEN-FEST
- FARBECHT
- RUTSCHHEMMEND
- VERBUND-FEST
- HOCH-BELASTBAR
- UMWELT-FREUNDLICH
- BIEGEFEST
- EMISSIONSFREI

*Artikel nur auf Anfrage, Mindestmenge erforderlich.

UNSERE AGB | VERKAUFS- & LIEFERBEDINGUNGEN

I Geltungsbereich

- Die nachstehenden Verkaufs- und Lieferbedingungen gelten ausschließlich, entgegenstehenden Allgemeinen Geschäftsbedingungen unserer Vertragspartner widersprechen wir hiermit ausdrücklich.
- Diese Verkaufs- und Lieferbedingungen gelten für den Verkauf von Produkten. Diese gelten nur gegenüber Unternehmern und juristischen Personen.

II Angebote | Bestellungen | Bindefrist, Stornierung, Produktbeschreibungen

- Der Verkäufer ist an seine Angebote 2 Wochen gebunden. Der Käufer ist an seine Bestellungen ebenfalls 2 Wochen gebunden. Stornierungen von zugegangenen Angeboten/Bestellungen sind nur aus gesetzlichen Gründen möglich, z. B. Anfechtung. Gleiches gilt für abgeschlossene Kaufverträge.
- Überlassene Muster und Proben dienen lediglich der Anschauung und legen nicht die Beschaffenheit der Ware fest.
- Farbtöne und Dekorbilder von Produkten, die aus verschiedenen Produktionschargen stammen, können optisch voneinander abweichen.
- Produktbeschreibungen stellen keine Garantiezusagen dar.
- Wünscht der Käufer die Unterbreitung eines Angebotes für eine bestimmte Fläche, basiert das Angebot auf m²-Preisen. Der m²-Preis wird für die benötigte Fliesenmenge unter Berücksichtigung der technisch notwendigen Fugenfläche angegeben.
- Produkte, die als 1. Wahl gekennzeichnet sind, erfüllen die Anforderungen der einschlägigen Normvorschriften. Produkte, die als 2. Wahl oder 3. Wahl gekennzeichnet sind, erfüllen die Anforderungen der entsprechenden Normvorschriften nicht bzw. teilweise nicht und/oder können mit Fehlern optischer und/oder technischer Art behaftet sein.
- Die Angebote beinhalten eine Lieferung „EXW Ransbach-Baumbach“ gemäß den Incoterms 2010.

III Preise

Alle Preise verstehen sich „ab Werk“ zuzüglich gültiger Mehrwertsteuer. Der m²-Preis wird für die benötigte Fliesenmenge unter Berücksichtigung der technisch notwendigen Fugenfläche angegeben. Skonti oder sonstige Nachlässe bedürfen gesonderter Vereinbarung.

IV Verpackung und Versand für den Käufer

- Alle Artikel werden nach Wahl des Verkäufers werkseitig verpackt und gebündelt.
- Wünscht der Käufer nach Vertragsschluss, dass der Verkäufer die Versendung der Ware für ihn organisiert, beauftragt der Verkäufer in dessen Namen – abhängig vom Volumen und Gewicht der Ware – eine Spedition oder einen Paketdienst mit der Abholung und Lieferung.
- Ist mit dem Käufer individuell vereinbart worden, dass keine Lieferung EXW Ransbach-Baumbach erfolgt, sondern die Versendung oder Lieferung an eine vom Käufer benannte Adresse erfolgen soll, steht dem Verkäufer die Wahl der Versendungsart frei. Die Auslieferung und Versendung erfolgt auf Gefahr des Käufers. Der Verkäufer haftet für das Verschulden eigener Transportpersonen nur dann, wenn diesem oder seinen Erfüllungsgehilfen Vorsatz oder grobe Fahrlässigkeit zur Last fällt.
- Werden bei der Versendung gemäß IV 2 oder IV 3 Paletten vom Verkäufer bereitgestellt, so ist der Käufer verpflichtet, die Paletten innerhalb von 14 Tagen am Sitz des Verkäufers zurückzugeben. Erfolgt schuldhaft keine Rückgabe seitens des Käufers, ist der Verkäufer berechtigt, Schadensersatz zu verlangen.
- Verzögert sich die Auslieferung infolge eines Umstandes, dessen Ursache beim Abnehmer liegt, geht die Gefahr von dem Tag an auf den Abnehmer über, an dem der Lieferant versandbereit ist und dies dem Abnehmer angezeigt hat.
- Wird die Versendung der Ware per Frachtführer, Spedition, Bahn, Schiff oder per Flugzeug durchgeführt, so hat der Käufer beim Empfang den Verlust oder die äußerlich erkennbare Beschädigung des Transportgutes beim Frachtführer, Spediteur bzw. Auslieferer anzuzeigen und sonstige Maßnahmen zu ergreifen, um etwaige Schadensersatzansprüche diesen gegenüber zu sichern.

V Zahlung und Zahlungsverzug

- Der Kaufpreis und eine etwaige vereinbarte Vergütung für Nebenleistungen sind sofort nach Auslieferung (Versendung oder Bereitstellung zur Abholung) fällig.
- Schecks werden nur nach besonderer Vereinbarung für den Einzelfall und erfüllungshalber angenommen. Kosten, die dem Verkäufer bei der Einlösung entstehen, sind vom Käufer gesondert und sofort auszugleichen. Erfüllung tritt erst dann ein, wenn eine unwiderrufliche Gutschrift des Schecks erfolgt ist.
- Gegen die Ansprüche des Verkäufers kann der Käufer nur dann aufrechnen, wenn die Gegenforderung des Käufers unbestritten ist, vom Verkäufer anerkannt oder über die Forderung ein rechtskräftiger Titel vorliegt. Ein Zurückbehaltungsrecht kann der Käufer nur geltend machen, wenn es auf Rechten aus demselben Vertrag beruht.
- Befindet sich der Käufer mit der Begleichung einer Forderung des Verkäufers in Verzug, so ist der Verkäufer berechtigt, bei Rechtsgeschäften, an denen Verbraucher nicht beteiligt sind, einen Verzugszinssatz für Entgeltforderungen in Höhe von 9 % über dem jeweiligen Basiszinssatz zu fordern. Die Geltendmachung eines darüber hinausgehenden Verzugschadens ist davon unberührt.
- Werden ausnahmsweise Teilzahlungen vereinbart, so wird ohne Rücksicht auf die Fälligkeit der dann noch offenstehende Restbetrag fällig und ist sofort zahlbar, wenn der Käufer mit einem Teilbetrag länger als 14 Tage in Verzug ist.
- Ist der Verkäufer aus einem gegenseitigen Vertrag vorzuleisten verpflichtet, kann dieser die ihm obliegende Leistung verweigern, wenn nach Abschluss des Vertrages erkennbar wird, dass dessen Anspruch auf die Gegenleistung durch eine mangelnde Leistungsfähigkeit des Käufers gefährdet wird. Bei einer wesentlichen Verschlechterung der Vermögenslage sowie drohender Zahlungsunfähigkeit ist der Verkäufer berechtigt, Lieferungen nur gegen Vorkasse auszuführen oder die Stellung einer geeigneten Sicherheit zu verlangen. Wird diese binnen einer angemessenen Frist nicht gestellt, ist der Verkäufer berechtigt, nach Ablauf dieser Frist vom Vertrag zurückzutreten und Schadensersatz wegen Nichterfüllung zu verlangen.

VI Lieferung, Lieferverzug und Liefermengen

- Hat der Käufer für die Lieferung einen Terminwunsch benannt, ohne dass dieser vereinbart wurde, bemüht sich der Verkäufer, diesen einzuhalten. Gleiches gilt, wenn ein unverbindlicher Liefertermin oder eine Lieferfrist vereinbart wurde. Der Verkäufer gerät erst nach entsprechender Mahnung durch den Käufer in Verzug.
- Eine etwaige vereinbarte Lieferfrist beginnt mit der Unterzeichnung des Vertrages anzulaufen, jedoch nicht vor der Beibringung der vom Käufer gegebenenfalls im Voraus zu beschaffenden Sachen / zu erbringenden Leistungen, z. B. zu beschaffenden Unterlagen, Genehmigungen, Freigaben, sowie vor Eingang einer vereinbarten Anzahlung.
- Die Lieferfrist verlängert sich beim Eintritt unworhergesehener Hindernisse, die außerhalb des Willens des Verkäufers liegen, z. B. Betriebsstörungen, Verzögerungen in der Anlieferung wesentlicher Materialien, soweit solche Hindernisse nachweislich auf die Lieferung des Liefergegenstandes von erheblichem Einfluss und nicht vom Verkäufer zu vertreten sind. Dies gilt auch, wenn die Umstände bei Unterlieferanten eintreten. Die Lieferfrist verlängert sich entsprechend der Dauer derartiger Maßnahmen und Hindernisse. Die vorbezeichneten Umstände sind auch dann vom Verkäufer nicht zu vertreten, wenn sie während eines bereits vorliegenden Verzuges entstehen.
- Ist Gegenstand des Vertrages eine Auslieferung nach Abruf durch den Käufer (Lieferabruf), so erfolgt eine Auslieferung frühestens nach Ablauf von 7 Werktagen, nachdem dem Verkäufer die Abrufklärung des Käufers zugegangen ist. Der Verkäufer ist berechtigt, dem geforderten Abruf zu widersprechen, wenn diesem eine Auslieferung zum gewünschten Zeitpunkt nicht möglich oder zumutbar ist. Den voraussichtlichen Liefertermin wird dem Käufer mindestens 48 Stunden im Voraus mitgeteilt.
- Teillieferungen sind innerhalb der vom Verkäufer angegebenen Lieferfristen zulässig, soweit sich für den Käufer keine Nachteile hieraus ergeben.
- Bei einer Auftragsproduktion, insbesondere Sonderanfertigung, ist der Verkäufer berechtigt, Mehr- oder Minderlieferungen bis zu 5 % der bestellten Menge vorzunehmen. Berechnet wird die gelieferte Menge.
- Die Lieferung erfolgt seitens des Verkäufers unter dem Vorbehalt der rechtzeitigen und richtigen Selbstbelieferung: Kann der Verkäufer die geschuldete Leistung nicht erbringen, obwohl dieser ein kongruentes Deckungsgeschäft getätigt hat, wird dieser von der Leistungspflicht frei. Dies gilt nur dann, wenn der Verkäufer diesen Umstand nicht schuldhaft herbeigeführt hat und kein nur vorübergehendes Leistungshindernis auf Seiten des Vorlieferanten besteht. Der Verkäufer wird den Käufer hierüber unverzüglich informieren und diesem eventuelle Anzahlungen zurückerstatten. Entsprechendes gilt, wenn die zu

liefernde Ware vom Verkäufer selbst hergestellt wird und der Verkäufer die Leistung nicht erbringen kann, da der Vorlieferant für die Herstellung benötigte Materialien nicht rechtzeitig geliefert hat, obwohl die Verträge über die Lieferung dieser Materialien rechtzeitig und kongruent abgeschlossen wurden.

VII Eigentumsvorbehalt

- Der Verkäufer behält sich das Eigentum an den gelieferten Sachen bis zur vollständigen Zahlung sämtlicher Forderungen aus der Geschäftsbeziehung mit dem Käufer vor. Der Verkäufer ist berechtigt, die Kaufsache zurückzunehmen, wenn der Käufer sich vertragswidrig verhält. In dem Rücknahmeverlangen ist kein Rücktritt vom Vertrag zu sehen, es sei denn, der Verkäufer erklärt diesen. Der Eigentumsvorbehalt erstreckt sich auch auf anerkannte Saldoforderungen aus Kontokorrent.
- Der Käufer verwahrt die Vorbehaltsware sorgfältig und unentgeltlich und ist auf Verlangen des Verkäufers zu deren gesonderter Lagerung verpflichtet.
- Der Käufer ist berechtigt, die Ware im ordnungsgemäßen Geschäftsgang zu veräußern oder zu verarbeiten. Der Käufer tritt sodann bereits hiermit die im Falle der Weiterveräußerung zu seinen Gunsten entstehenden Forderungen gegenüber Dritten in voller Höhe und einschließlich aller Sicherungs- und Nebenrechte an den Verkäufer ab. Dies gilt auch für die Rechte, die dem Käufer durch den Einbau oder die Verbindung der Ware mit einem Gebäude oder Grundstück gegen einen Dritten erwachsen. Der Käufer ist jedoch befugt, die Forderung selbst so lange einzuziehen, wie er seinen Zahlungsverpflichtungen ordnungsgemäß nachkommt.
- Gerät der Käufer gegenüber dem Verkäufer in Zahlungsrückstand, so ist dieser berechtigt, die Ermächtigung des Käufers zu widerrufen, den Dritten von der Abtretung zu unterrichten und die Forderung selbst einzuziehen. In diesem Fall ist der Käufer verpflichtet, sich jeder Verfügung über die Forderung zu enthalten, insbesondere sie einzuziehen. Er ist weiter verpflichtet, dem Verkäufer den Drittschuldner zu benennen, ihm sämtliche zur Geltendmachung der Forderung notwendigen Auskünfte und Unterlagen zu erteilen und dem Drittschuldner die Abtretung anzuzeigen.
- Auf Verlangen des Käufers verpflichtet sich der Verkäufer zur Rückübertragung gegebener Sicherheiten nach seiner Wahl, soweit diese die zu sichernden Forderungen um mehr als 10 % übersteigen.
- Bei Zugriffen Dritter auf die Vorbehaltsware, insbesondere bei Zwangsvollstreckungsmaßnahmen in das Vorbehaltseigentum, unterrichtet der Käufer unverzüglich den Verkäufer und weist den betreibenden Gläubiger bzw. Dritten auf das Eigentum des Verkäufers hin.

VIII Mängel, Mängelrügen

- Es liegt kein Mangel vor, wenn der Verkäufer dem Käufer eine zu geringe Menge und/oder eine höherwertige Ware liefert. Im Fall einer zu geringen Mengenlieferung besteht seitens des Käufers lediglich ein Anspruch auf Nachlieferung der fehlenden Menge. Sofern die Produkte der DIN EN 14411 und den einschlägigen Normvorschriften entsprechen, liegt insoweit kein Sachmangel vor.
- Der Verkäufer kann nach billigem Ermessen entscheiden, ob die Nacherfüllung durch Beseitigung des Mangels oder durch die Lieferung einer mangelfreien Sache erfolgt. Der Verkäufer kann beide Arten der Nacherfüllung verfolgen, wenn deren Erbringung zu unverhältnismäßigen Kosten führt. Hat der Käufer die mangelhafte Sache gemäß ihrer Art und ihrem Verwendungszweck in eine andere Sache eingebaut, an eine andere Sache angebracht oder entsprechend ihrer üblichen Verwendungsweise für ein Bauwerk verwendet, ist der Verkäufer nicht verpflichtet, im Rahmen der Nacherfüllung dem Käufer die erforderlichen Aufwendungen für das Entfernen der mangelhaften und den Einbau oder das Anbringen der nachgebesserten oder gelieferten mangelfreien Sache zu ersetzen. Die Kosten der Nacherfüllung, die durch die Verbringung der Ware an einen anderen Ort als den Erfüllungsort entstanden sind, trägt der Käufer.
- Liefert der Verkäufer zum Zwecke der Nacherfüllung eine mangelfreie Sache, hat der Käufer die mangelhafte Sache zurückzugeben. Mit Rückgabe geht das Eigentum an den Verkäufer über.
- Die Nacherfüllung wird nur vorgenommen, wenn der Käufer zuvor das vereinbarte Entgelt abzüglich eines Einbetrags für den Mangel gezahlt hat. Der Einbehalt darf nicht mehr als das 3-fache der Mängelbeseitigungskosten betragen.
- Die Nachbesserung gilt nicht nach dem erfolglosen zweiten Versuch als fehlgeschlagen.
- Der Rücktritt vom Vertrag, die Minderung und die Geltendmachung von Schadensersatzansprüchen setzt voraus, dass der Käufer dem Verkäufer erfolglos eine angemessene Frist zur Nacherfüllung gesetzt hat, wenn der Käufer seinerseits die mangelhafte Sache an einen Dritten verkauft hat und dieser die Sache als Folge ihrer Mangelhaftigkeit zurücknehmen musste oder der Dritte den Kaufpreis gemindert hat.
- Ist der Kunde Kaufmann, gilt die gesetzliche Untersuchungs- und Rügepflicht. Bei Verletzung der Untersuchungs- und Rügepflicht gelten die Waren/Leistungen in Ansehung des betreffenden Mangels als genehmigt.
- Beanstandete Ware ist zur Besichtigung bereitzuhalten.

IX Verjährung der Mängelansprüche des Käufers

- Die Mängelansprüche des Käufers verjähren in 12 Monaten.
- Ziffer 1 gilt nicht:
 - für Mängel an einem Bauwerk und/oder bei einer Sache, die entsprechend ihrer üblichen Verwendungsweise für ein Bauwerk verwendet worden ist und dessen Mangelhaftigkeit verursacht hat;
 - wenn der Verkäufer den Mangel arglistig verschweigt;
 - wenn der Verkäufer eine Garantie für die Beschaffenheit der Sache/unsere Leistung oder eine Haltbarkeitsgarantie übernommen hat und der Mangel dieser Garantie unterfällt;
 - für etwaige Schadensersatzansprüche des Käufers, die auf Ersatz eines Körper- oder Gesundheitsschadens gerichtet sind. Für jede schuldhaft Verletzung des Lebens, des Körpers oder der Gesundheit haftet der Verkäufer im gesetzlichen Umfang;
 - für etwaige Schadensersatzansprüche des Käufers, die auf einer grob fahrlässigen oder vorsätzlichen Pflichtverletzung des gesetzlichen Vertreters oder des Erfüllungsgehilfen des Verkäufers beruhen;
 - für Ansprüche, die auf einer schuldhaften Verletzung der Pflicht des Verkäufers zur Übergabe des Kaufgegenstands frei von Sach- und Rechtsmängeln und dessen Pflicht zur Verschaffung des Eigentums hieran beruhen;
 - für den Verkauf von gebrauchten Sachen. Die Gewährleistung ist beim Verkauf von gebrauchten Sachen ausgeschlossen;
 - für Unternehmer und dessen Rückgriffsansprüche, die dadurch entstanden sind, dass dieser seinerseits berechtigte Mängelansprüche seines Abnehmers, der Verbraucher ist, wegen eines Mangels der Kaufsache erfüllt hat;

X Haftung

- Der Verkäufer haftet für jede schuldhafte Verletzung des Lebens, des Körpers oder der Gesundheit im gesetzlichen Umfang.
- Im Übrigen sind Ansprüche des Käufers ausgeschlossen.
- Ziffer 2 gilt nicht,
 - bei Vorsatz oder grober Fahrlässigkeit des Verkäufers;
 - wenn der Verkäufer den Mangel arglistig verschweigt;
 - wenn der Verkäufer eine Garantie für die Beschaffenheit der Sache / seiner Leistung oder eine Haltbarkeitsgarantie übernommen hat und der Mangel dieser Garantie unterfällt;
 - für Ansprüche, die auf einer schuldhaften Verletzung der Pflicht des Verkäufers zur Übergabe des Kaufgegenstands frei von Sach- und Rechtsmängeln und dessen Pflicht zur Verschaffung des Eigentums hieran beruhen; die Haftung ist sodann auf solche Schäden begrenzt, mit deren Entstehung im Rahmen des Vertragsschlusses typischerweise gerechnet werden muss.
- Der Anspruch des Käufers auf Ersatz des Verzögerungsschadens ist bei leichter Fahrlässigkeit des Verkäufers auf 10 % des vereinbarten Kaufpreises beschränkt.

XI Schlussbestimmungen

- Im Geschäftsverkehr mit Kaufleuten, juristischen Personen des öffentlichen Rechtes und öffentlich-rechtlichen Sondervermögen ist der Sitz des Verkäufers der Erfüllungsort.
- Für Streitigkeiten über Ansprüche jeglicher Art aus Geschäftsbeziehungen mit Kaufleuten, juristischen Personen des öffentlichen Rechtes und juristischen Sondervermögen ist das Gericht am Firmensitz des Verkäufers zuständig.
- Es gilt ausschließlich deutsches Recht unter Ausschluss des UN-Kaufrechts.
- Sollten einzelne Bestimmungen dieser Allgemeinen Verkaufs- und Lieferungsbedingungen ganz oder teilweise unwirksam sein, so wird hiervon die Wirksamkeit der Bedingungen im Übrigen nicht berührt.

WETTKAMPFBECKEN NACH FINA | SPIEL- & SPASSBÄDER | POOLS FÜR HOTEL & WELLNESS | THERAPIEBECKEN



interbau  **blink**
architekturkeramik made in germany

Alois Korzilius Interbau | Fabrikation für moderne Baukeramik GmbH & Co. KG
Hauptstr. 73-79 · 56235 Ransbach-Baumbach · Germany · Tel. +49 2623 896-0
Fax +49 2623 896-66 · info@interbau-blink.de · www.interbau-blink.de

WICHTIGE HINWEISE

Alle in diesem Katalog enthaltenen Angaben und Daten haben lediglich informativen Charakter und entsprechen keiner vertraglichen Zusicherung. Wir behalten uns das Recht vor, die Inhalte im Katalog ohne vorherige Ankündigung zu ändern. Farben sind nicht verbindlich.

Für drucktechnisch bedingte Farbabweichungen sowie Druckfehler übernehmen wir keine Haftung. Ebenso sind technische Änderungen vorbehalten.

© interbau-blink

